



Camping & Caravan 2022

Unterwegs zu Hause



KATHREIN
Digital Systems GmbH

Wer wir sind und **wofür** wir stehen

Wir sorgen für bestmöglichen Radio- und TV-Empfang

KATHREIN Digital Systems ist der Marktführer für den digitalen Empfang von Satellit, Terrestrik, Kabel oder IP und deren Signalverteilung in Gebäuden und Caravans. Unser qualitativ hochwertiges und zuverlässiges Produktportfolio für den modernen TV- und Radioempfang wird laufend um innovative Lösungen im Bereich der Gebäudetechnik erweitert.

Durch großes Know-how in der Entwicklung und unübertroffene Qualitätsstandards in der Fertigung gehören unsere Lösungen und Systeme zur absoluten Spitzenklasse. Qualitativ hochwertige Satelliten-Empfangsanlagen in Ver-

bindung mit durchdachten Lösungen für die Signalverteilung – ob im Einfamilienhaus oder in großen Gebäudekomplexen – bringen beste Signale in HD-Qualität bis zu den Empfangsgeräten. Neue Technologien wie SAT>IP, optische SAT-Verteilung oder modulare Kopfstellentechnik für Hotel-TV schließen die Lücke zwischen der klassischen Signalverteilung und der modernen Glasfaser- bzw. Netzwerktechnik.

Auch für den mobilen TV-Empfang in Wohnmobilen und Caravans sind ausgereifte Lösungen von KATHREIN Digital Systems die beste Wahl.

Erfahren Sie mehr über uns auf www.kathrein-ds.com

Unsere Awards:



> WLAN-Router	6
▪ Kathrein Qualitäts-Router für Internet im Wohnmobil/-wagen	6
▪ Streaming von Radio- & TV-Programmen über den Router	8
> Unsere Vorteile im Überblick (HDP 650/750/850 GPS)	10
> Übersicht SAT-Empfang	12
> Vollautomatische SAT-Antennen	14
▪ Ihre Wege zum perfekten SAT-Empfang	14
▪ One-Cable-Solution von Kathrein und alphatronics	15
▪ Die Große	16
▪ Die Leichte	18
▪ Die Kompakte	20
▪ Die Portable	22
▪ Die Portable + Streaming	23
▪ alphatronics Smart TV-Geräte	24
▪ Caravan-TV-Systeme im Überblick	25
> „Halbautomatische“ SAT-Antennen	26
▪ Antennen-Set HDS 166 plus	26
▪ Komplettlösung mit SAT-Gelenkmast HDM 140/HDM 141	27
▪ Erweiterungsset für bestehende SAT-Gelenkmast-Anlagen	28
> Manuelle SAT-Antennen	29
▪ Antennen-Set HDS 166	29
▪ Flachantennen	30
▪ Offset-Parabolantennen	31
> Unsere Alleinstellungsmerkmale	32
> Zubehör und DVB-T2-Antennen	37
> Technische Daten	42
> Beratung und Service	48
> DAB+ Radioempfänger	50



Mit Kathrein
unterwegs zu Hause



> Wer viel unterwegs ist, möchte trotzdem auf seine gewohnten Fernseh- und Radioprogramme nicht verzichten. Kathrein trägt diesem Wunsch seiner Kunden seit 1974 Rechnung und hat speziell für die Anwendung im Wohnmobil oder Wohnwagen mobile Empfangsanlagen entwickelt. Dabei wurde stets auf höchsten Komfort, einfache Bedienbarkeit sowie auf beste Kathrein-Qualität

geachtet. In unserem Sortiment führen wir nicht nur vollautomatische Satelliten-Empfangsanlagen, sondern auch preisgünstigere halbautomatische oder manuell auszurichtende Anlagen. SAT-Gelenkmasten, Stativ-Ständer und Flachantennen machen diese Art des Satellitenempfangs auf einfachste Weise möglich.



WLAN-Router

➤ Kathrein Qualitäts-Router für Internet im Wohnmobil/-wagen CAR 150 WiFi Duo

Sie sind oft mit Ihrem Reisemobil oder Wohnwagen unterwegs und möchten möglichst an jedem Standort der Welt schnell und einfach ins Internet? Dann rüsten Sie Ihr Reisemobil/Ihren Wohnwagen am besten jetzt gleich mit dem Kathrein WLAN- und LTE-Router aus.

Aufgrund seiner beiden SIM-Karten-Slots bietet er Ihnen auch ohne einen Kartenwechsel die Möglichkeit, **jederzeit auf zwei verschiedene LTE-Netze zuzugreifen**. Das verdoppelt Ihre Chance auf eine hervorragende Signalstärke: auf dem Campingplatz oder unterwegs während

der Fahrt.





Für den guten Netzempfang sorgt die kompakte, außen am Wohnmobil anzubringende 5-in-1-Antenne mit zwei LTE-, einer GPS- und zwei WLAN-Antennen. Damit nutzen Sie auch bequem WLAN-Netze von Campingplätzen sowie kostenlose Hotspots von Geschäften und Restaurants. Die benutzerfreundliche Bedienoberfläche des Routers zeigt Ihnen auf einen Blick, welche Netze mit welcher Signalstärke verfügbar sind. Und sie macht es Ihnen sehr einfach, zwischen den verschiedenen Netzen umzuschalten.

Intuitive & einfache Bedienung



Hauptmerkmale

- Internet über Mobilfunk (LTE) oder WLAN
- Zwei SIM-Karten-Slots für die Nutzung von verschiedenen Netzen, z. B. D1 u. Vodafone, oder lokalen Anbietern im Ausland
- 12 V oder 230 V Spannungsversorgung möglich

Lieferumfang:

- Router
- Dachantenne
- Interne WLAN-Antenne
- Dachdurchführung mit Befestigungsschraube
- 230-V-Netzteil
- Ethernet-Kabel
- 12-V-Anschlusskabel

Der eigene Hotspot im Reisemobil und um es herum



VOORTEIL

Bei der Nutzung eines neuen LTE- oder WLAN-Netzes müssen Sie Ihre mobilen Endgeräte nicht neu anmelden.

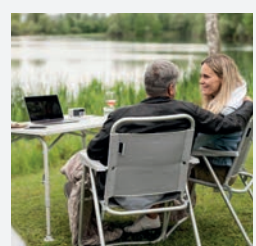
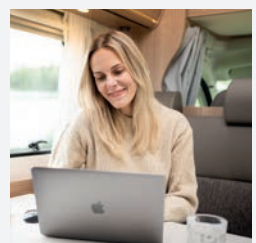
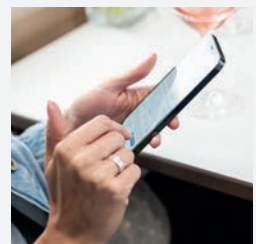
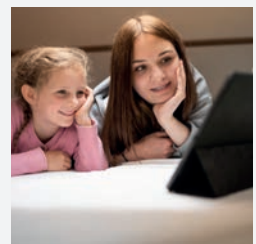
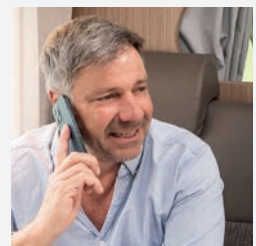



> Streaming von Radio- & TV-Programmen über den Router

CAR 150 WiFi Duo in Verbindung mit CAP 650/750/850 GPS/CAP 500M plus oder HDS 166 plus

Im Zusammenspiel von CAP x50 GPS, CAP 500M plus oder HDS 166 plus mit dem CAR 150 WiFi Duo Router und unserer kostenlosen App „CAPcontrol“ können Sie die empfangenen Radio- und TV-Programme ganz einfach auf ein mobiles Endgerät streamen. Der im Normalfall für das Streaming benötigte WLAN/USB-Stick UFZ 131/132 wird in diesem Szenario

durch den Router ersetzt. Dies hat zum Vorteil, dass das vom Router über Innen- und Außenantenne abgestrahlte WLAN-Signal eine höhere Signalstärke aufweist als das vom UFZ 131/132 und somit der mögliche Nutzungsradius um das Wohnmobil bzw. den Wohnwagen wächst.

CAR 150 WiFi Duo in Verbindung mit CAP 650, 750 oder 850 GPS

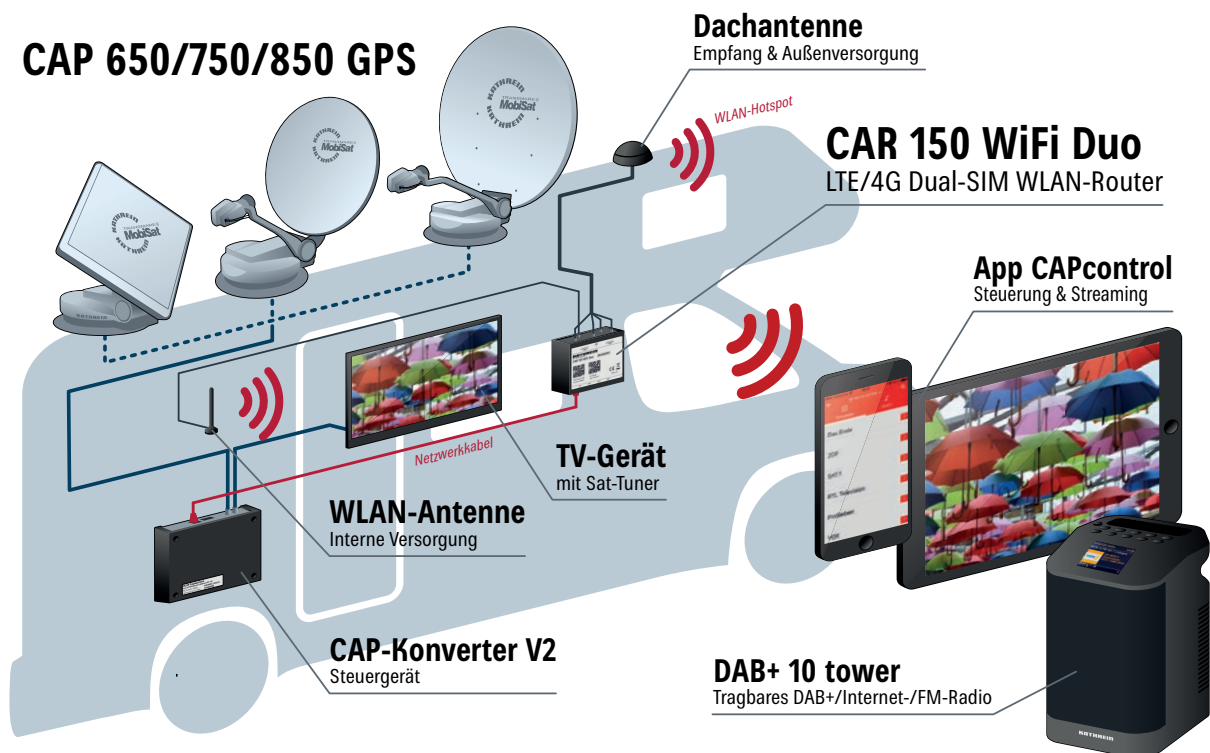

CAR 150 WiFi Duo in Verbindung mit CAP 500M plus oder HDS 166 plus

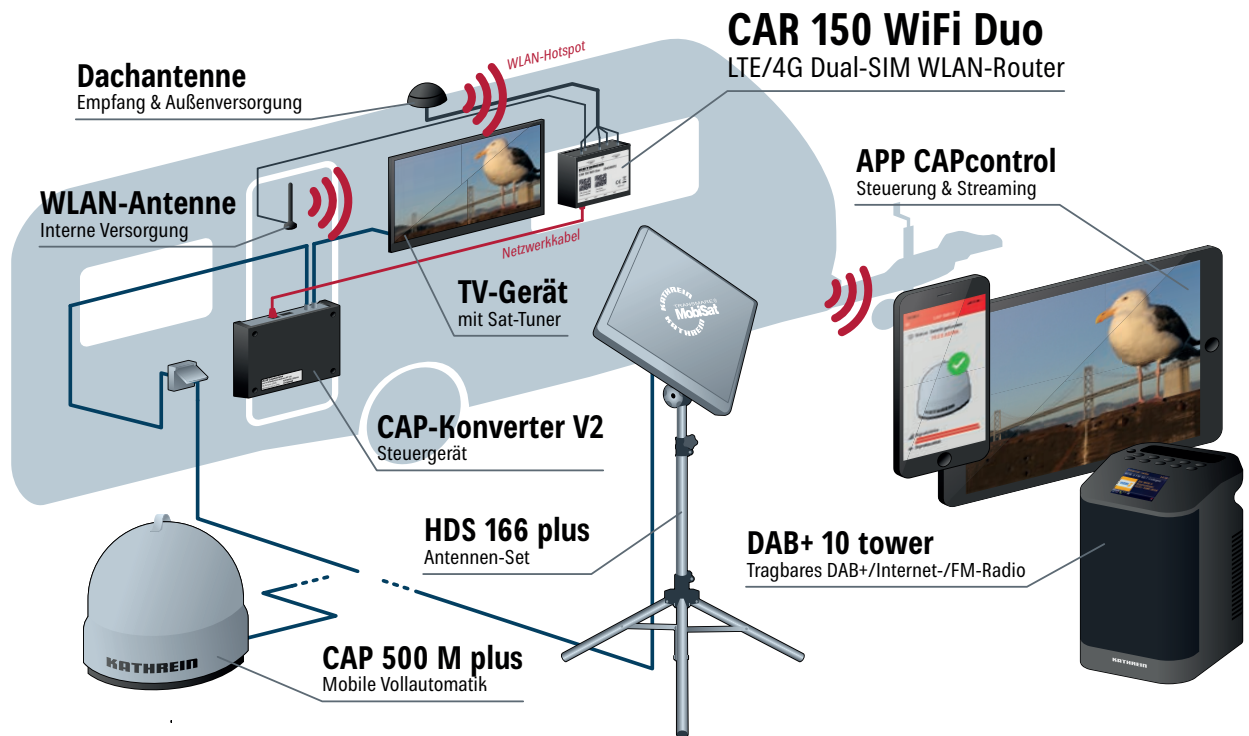

Unsere Vorteile im Überblick (HDP 650/750/850 GPS)

> Warum Sie sich für eine vollautomatische Antenne von Kathrein entscheiden sollten



1

GPS in allen vollautomatischen Antennen

Dank GPS-Integration verkürzt sich die Suchzeit der Anlagen auf ca. 1 Minute.



2

3 Jahre Garantie

Durch kontinuierliche Optimierungen sind wir von der Qualität unserer Produkte so überzeugt, dass wir 3 Jahre Garantie auf die HDP-Dreheinheiten gewähren.



3

Qualität „made in Germany“

Die Kathrein-Dreheinheiten werden in Deutschland entwickelt und gefertigt. Die Verwendung von hochwertigen Materialien sorgt für eine lange Lebensdauer.



4

Aerodynamisches Design

Durch das aerodynamische Design der vollautomatischen Kathrein-Antennen HDP 750 und 850 werden Fahrgeräusche im Fahrzeuginneren extrem minimiert.



5

CAPcontrol-App

App zur Steuerung der automatischen Antennen, Streaming von Live-TV auf ein mobiles Endgerät (in Verbindung mit dem UFZ 131/132), Erkennung des Neigungsmessers HDZ 60/66/66 Skew, integrierter SAT-Finder und sprachgestützte Hilfe bei der Ausrichtung (z. B. bei Antennenset HDS 166 plus) – alles komfortabel über Smartphone/Tablet.



6

Kabeldurchführung

Bei den automatischen Antennen von Kathrein können Sie die Kabel nicht nur seitlich heraus, sondern auch direkt unter der Anlage ins Wageninnere führen.

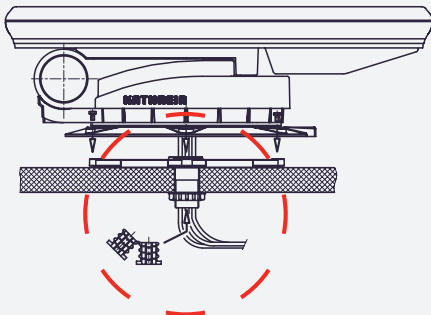







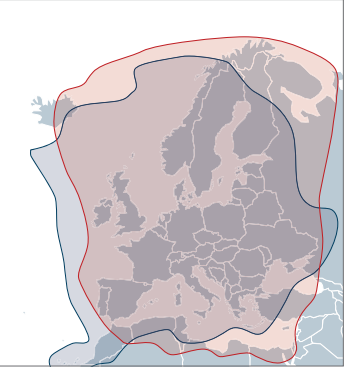

7

CI-BUS

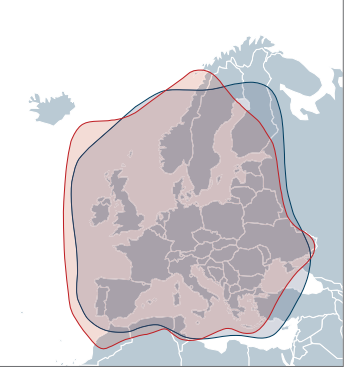
Die vollautomatischen Antennen werden durch den Einsatz eines zusätzlichen Adapters CI-BUS-fähig und lassen sich somit auf einfache Weise in CI-BUS-Systeme integrieren.

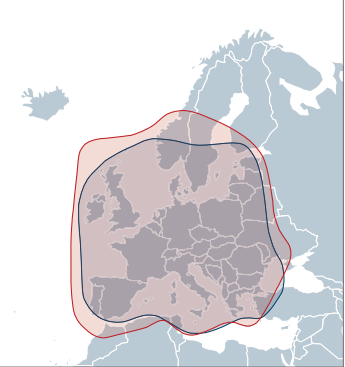

Übersicht SAT-Empfang

Ausleuchtzonen		Merkmale	Seite
<p data-bbox="92 663 113 983" style="writing-mode: vertical-rl; transform: rotate(180deg);"> ■ ASTRA 19,2° Ost ■ Hotbird 13° Ost </p> 		<p>HDP 850 GPS</p> <ul style="list-style-type: none"> ■ Optimierte Aufbauhöhe: 17 cm ■ Großer Empfangsbereich durch 85-cm-Parabolreflektor ■ Twin-LNB für den Anschluss eines zweiten Receivers bzw. TV-Gerätes <p>Bestell-Nr.: 204500003</p>	16
		<p>HDP 750 GPS</p> <ul style="list-style-type: none"> ■ Optimiertes Gewicht: < 10 kg ■ Optimale Aerodynamik (geringer Luftwiderstand) ■ Twin-LNB für den Anschluss eines zweiten Receivers bzw. TV-Gerätes <p>Bestell-Nr.: 20310056</p>	18
		<p>HDP 650 GPS</p> <ul style="list-style-type: none"> ■ Kompakte Bauform ■ Aufbauhöhe: 21 cm ■ Twin-LNB für den Anschluss eines zweiten Receivers bzw. TV-Gerätes <p>Bestell-Nr.: 20310055</p>	20
		<p>CAP 500M CAP 500M plus</p> <ul style="list-style-type: none"> ■ Komplettpaket für den vollautomatischen SAT-Empfang (ASTRA 19,2° Ost) ■ Leicht, portabel und somit mobil und flexibel einsetzbar ■ Kein zusätzliches Steuergerät notwendig ■ Streaming von TV- und Radioprogrammen (plus) <p>Bestell-Nr.: 203500003 203500004</p>	22

Ausleuchtzonen		Merkmale	Seite
		<p>HDS 166 HDS 166 plus</p> <ul style="list-style-type: none"> ■ Preisgünstiges und platzsparendes Set als Alternative zur vollautomatischen SAT-Antenne ■ Twin-LNB für den Anschluss eines zweiten Receivers bzw. TV-Gerätes ■ Sprachassistent hilft bei der Ausrichtung (plus) ■ Streaming von TV- und Radioprogrammen (plus) <p>Bestell-Nr.: 20310052 2030000002</p>	26
		<p>BAS 66 Skew</p> <ul style="list-style-type: none"> ■ Für den Einsatz auf dem stillstehenden Wohnmobil, Wohnwagen oder Lkw ■ Für die Montage an SAT-Gelenkmasten HDM 14x ■ Twin-LNB für den Anschluss eines zweiten Receivers bzw. TV-Gerätes ■ Mit Skew-Adapterplatte zur Empfangsoptimierung am Rand der Satelliten-Ausleuchtzone <p>Bestell-Nr.: 2000000001</p>	30
		<p>BAS 65</p> <ul style="list-style-type: none"> ■ Für die Montage an der Wand, an Masten, an Auslegern und auf ebenen Flächen ■ Twin-LNB für den Anschluss eines zweiten Receivers bzw. TV-Gerätes ■ Inkl. Montagehalterung zum einfachen Ausrichten der Antenne <p>Bestell-Nr.: 20010032</p>	31
		<p>KEA 650</p> <ul style="list-style-type: none"> ■ Klappbarer LNB-Tragarm aus Aluminium ■ Reflektor aus Aluminium, pulverbeschichtet ■ Rückenteil, Mast- und Schließschellen (komplett vormontiert) aus verzinktem Stahlblech <p>Bestell-Nr.: 20010048</p>	31



Vollautomatische SAT-Antennen

> Ihre Wege zum perfekten SAT-Empfang



CAP 500M



HDP 850 GPS



HDP 750 GPS



HDP 650 GPS

Lösung 1: Individuelle SAT-TV-Pakete

Bestehend aus HDP (650/750/850 GPS) und CTS-TV-Gerät (22/24/27/32")



Caravan-TV-Systeme - One-Cable-Solution von Kathrein und alpatronics

- Steuerung der Antenne direkt über das TV-Gerät
- Nur ein Koaxialkabel zwischen TV-Gerät und Antenne
- Minimierter Installationsaufwand
- Live-TV auf ein mobiles Endgerät (Smartphone, Tablet) mit dem UFZ 131/132 (optional erhältlich)
- 100 % pixelfehlerfreie LED-Panels
- Hergestellt in Deutschland

Lösung 2: CAP-Komplettpaket

Empfehlenswert, wenn bereits ein TV-Gerät mit SAT-Tuner vorhanden ist.

Inhalt: Vollautomatische Antenne, CAP-Konverter



CAP 650 GPS/750 GPS/850 GPS/500M plus

- Receiverunabhängige Antenne
- Kompatibel mit jedem TV-Gerät/Receiver mit SAT-Tuner
- Live-TV auf ein mobiles Endgerät (Smartphone, Tablet) mit dem UFZ 131/132 (optional erhältlich)

> One-Cable-Solution von Kathrein und alphatronics

Individuelle SAT-TV-Pakete

Für Ihr individuelles SAT-TV-Paket wählen Sie eine unserer vollautomatischen SAT-Antennen sowie das gewünschte TV-Gerät von alphatronics aus. Es vereint das Know-how beider Firmen in einem intelligenten Empfangskonzept.

Die gesamte Steuerung der vollautomatischen SAT-Antennen erfolgt direkt über das TV-Gerät von alphatronics ohne zusätzliche Einbindung eines separaten Steuergerätes oder Receivers. Dadurch sind nur noch zwei Komponenten für den TV- und Radioempfang im Caravan oder Wohnmobil nötig (Drehanlage und TV-Gerät). Kathrein und alphatronics legen bei der Zusammenarbeit vor allem Wert darauf, eine einfache Verbindung zwischen Antenne und TV-Gerät mit wenig Verkabelungsaufwand zu gewährleisten. Über ein und dasselbe Koaxialkabel wird sowohl die Antenne gesteuert als auch das SAT-Signal an das TV-Gerät weitergegeben.

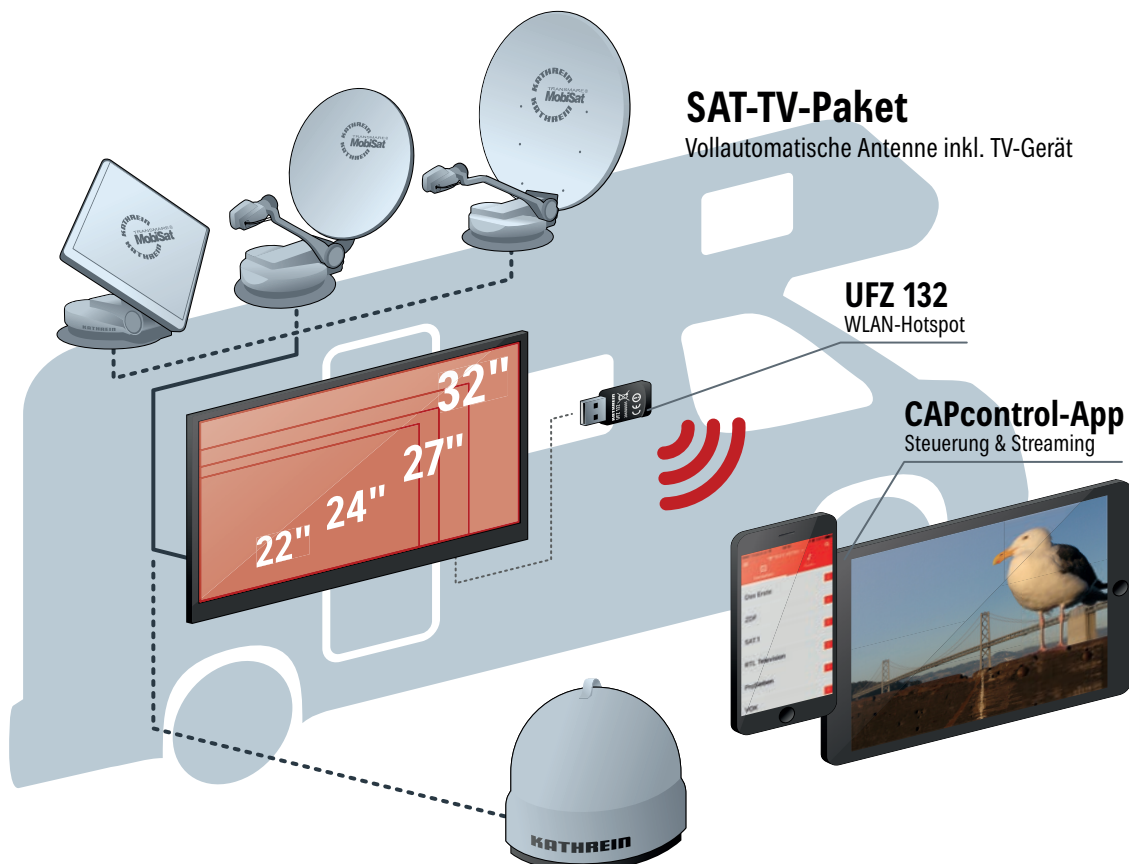

> Die Große HDP 850 GPS

Die HDP 850 GPS basiert auf der HDP 750 GPS, hat jedoch einen neuen Tragarm sowie einen 85 cm großen Parabolreflektor erhalten. Durch die Vergrößerung des Parabolreflektors wird die Empfangsreserve sowie der Einsatzradius der Anlage vergrößert. GPS sorgt auch in der HDP 850 für eine schnelle Ausrichtung der Antenne in ca. 1 Minute. Der aerodynamische Aufbau der Anlage ist aufgrund einer überarbeiteten Mechanik nur noch 18 cm hoch und erlaubt eine Fahrzeug-Höchstgeschwindigkeit von 130 km/h (im abgesenkten Zustand). In Verbindung mit der bewährten CAPcontrol-App und dem WLAN/USB-Adapter UFZ 131 oder 132 ist auch mit der HDP 850 das beliebte Streaming von Live-TV auf ein mobiles Endgerät (Smartphone/Tablet) möglich.

Hauptmerkmale

- Optimierte Aufbauhöhe: 17 cm
- Streaming von Live-TV mit WLAN/USB-Adapter UFZ 131/132 und kostenloser CAPcontrol-App
- Großer Empfangsbereich durch 85-cm-Parabolreflektor mit hohem Gewinn
- Twin-LNB für den Anschluss eines zweiten Receivers bzw. TV-Gerätes
- Automatische Ausrichtung auf andere Satelliten bei Programmwechsel

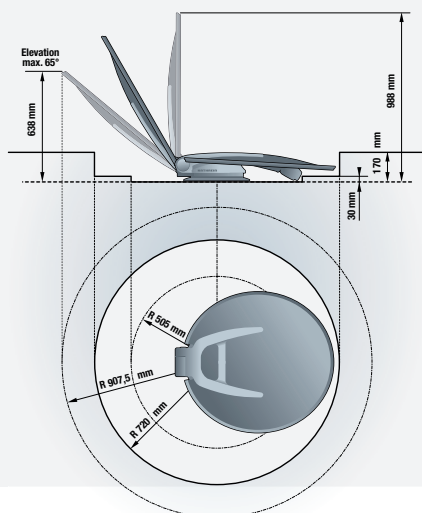

Quality
made in
Germany



UVP in €*
1949,-



* Unverbindliche Preisempfehlung der KATHREIN Digital Systems GmbH

Ausleuchtzonen

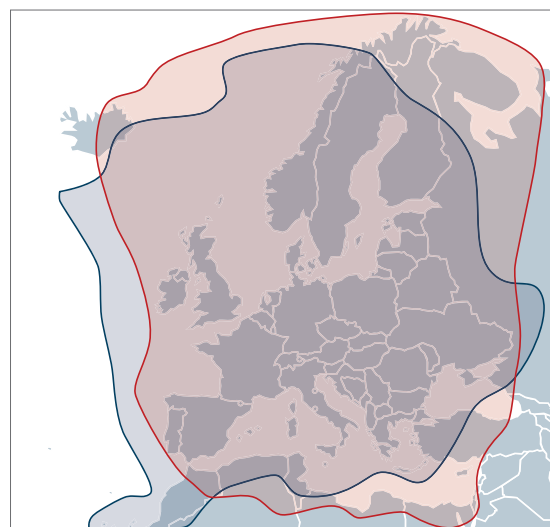

■ ASTRA 19,2° Ost ■ Hotbird 13° Ost

SAT-TV-Pakete mit HDP 850 GPS

Lösung 1

**Vollautomatische Antenne
HDP 850 GPS
inkl. alphantronics TV-Gerät**



- Steuerung der Antenne direkt über das TV-Gerät
- Nur ein Koaxialkabel zwischen TV-Gerät und Antenne
- Nur eine Fernbedienung
- Kein zusätzliches Steuergerät erforderlich
- Live-TV auf ein mobiles Endgerät (Smartphone, Tablet) mit dem UFZ 131/132 (optional erhältlich)

HDP 850 GPS, Bestellnr.: 204500003

UVP HDP einzeln: 1.949,- €

BN TV	Typ	UVP CTS TV	UVP Summe HDP + CTS-TV
204500007	CTS SL-22 DSBAI+K	699,- €	2.648,- €
204500008	CTS SL-24 DSBAI+K	769,- €	2.718,- €
204500009	CTS SL-27 DSBAI+K	849,- €	2.798,- €
204500010*	CTS SL-32 DSBAI+K	899,- €	2.848,- €

* UFZ 132 inklusive

Lösung 2

**Vollautomatische Antenne
HDP 850 GPS inkl. CAP-Konverter**



- Receiverunabhängige Antenne
- Kompatibel mit jedem TV-Gerät/Receiver mit SAT-Tuner
- Live-TV auf ein mobiles Endgerät (Smartphone, Tablet) mit dem UFZ 131/132 (optional erhältlich)

Bezeichnung	Inhalt	Best.-Nr.	UVP (€)
CAP 850 GPS	HDP 850 GPS und CAP-Konverter	203500001	1.999,-

Empfehlenswertes Zubehör

▪ **HDS 50 (nur für Lösung 2)**

Externes Bedienteil für die CAP x50 GPS-Serie

Best.-Nr. 20410070, UVP 199,- €

Weitere Details auf Seite 37

▪ **UFZ 132**

WLAN/USB-Adapter

Best.-Nr. 204500005, UVP 39,90 €

Weitere Details auf Seite 32

▪ **HDZ 100**

Dachdurchführung

Best.-Nr. 20410032, UVP 29,90 €

Weitere Details auf Seite 37

▪ **HDS 42**

Master/Slave-Umschalter

Best.-Nr. 2040000006, UVP 59,- €

Weitere Details auf Seite 40

* Unverbindliche Preisempfehlung der KATHREIN Digital Systems GmbH



> Die Leichte HDP 750 GPS

Durch die Verwendung einer Parabolantenne wird der Empfangsbereich, verglichen mit einer Flachantenne, vergrößert. Ebenso wirkt sich die Parabolantenne deutlich auf das Gewicht der Antenne aus, die mit unter 10 kg eine der leichtesten Antennen am Markt ist. Auch in dieser Antenne wird ein Twin-LNB für den Anschluss eines weiteren Empfangsgerätes verwendet. GPS sorgt auch bei der HDP 750 GPS für eine sehr schnelle Ausrichtung der Antenne in ca. 1 Minute. Der aerodynamische Aufbau von Dreheinheit und Flachantenne ist nur 21 cm hoch und erlaubt eine Fahrzeug-Höchstgeschwindigkeit von 130 km/h (im abgesenkten Zustand).

Hauptmerkmale

- Optimiertes Gewicht: < 10 kg
- Eine der leichtesten vollautomatischen Drehanlagen
- Optimale Aerodynamik
 - Geringer Luftwiderstand
 - Geringe Schallemission
- Anschlussmöglichkeit eines zweiten Receivers oder TV-Gerätes

Platzbedarf

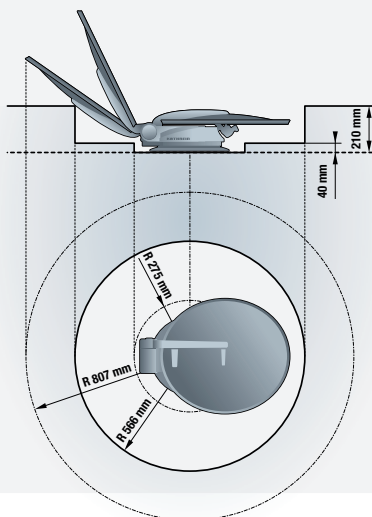

Quality made in Germany



Ausleuchtzonen

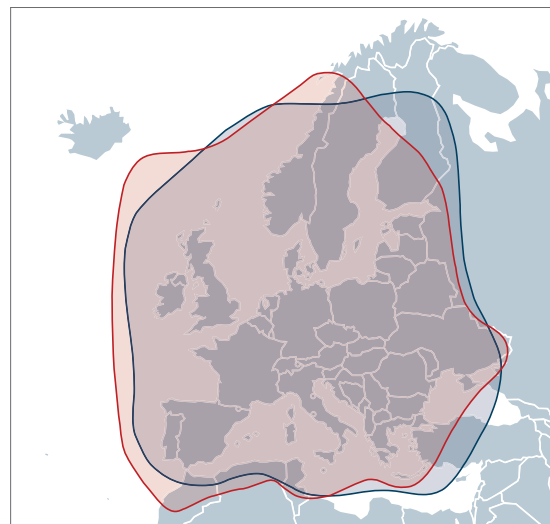

■ ASTRA 19,2° Ost ■ Hotbird 13° Ost

SAT-TV-Pakete mit HDP 750 GPS

Lösung 1

**Vollautomatische Antenne
HDP 750 GPS
inkl. alphantronics TV-Gerät**



- Steuerung der Antenne direkt über das TV-Gerät
- Nur ein Koaxialkabel zwischen TV-Gerät und Antenne
- Nur eine Fernbedienung
- Kein zusätzliches Steuergerät erforderlich
- Live-TV auf ein mobiles Endgerät (Smartphone, Tablet) mit dem UFZ 131/132 (optional erhältlich)

HDP 750 GPS, Bestellnr.: 20410084

UVP HDP einzeln: 1.699,- €

BN TV	Typ	UVP CTS TV	UVP Summe HDP + CTS-TV
204500007	CTS SL-22 DSBAI+K	699,- €	2.398,- €
204500008	CTS SL-24 DSBAI+K	769,- €	2.468,- €
204500009	CTS SL-27 DSBAI+K	849,- €	2.548,- €
204500010*	CTS SL-32 DSBAI+K	899,- €	2.598,- €

* UFZ 132 inklusive

Lösung 2

**Vollautomatische Antenne
HDP 750 GPS inkl. CAP-Konverter**



- Receiverunabhängige Antenne
- Kompatibel mit jedem TV-Gerät/Receiver mit SAT-Tuner
- Live-TV auf ein mobiles Endgerät (Smartphone, Tablet) mit dem UFZ 131/132 (optional erhältlich)

Bezeichnung	Inhalt	Best.-Nr.	UVP (€)
CAP 750 GPS	HDP 750 GPS und CAP-Konverter	20310056	1.799,-

Empfehlenswertes Zubehör

▪ **HDS 50 (nur für Lösung 2)**

Externes Bedienteil für die CAP x50 GPS-Serie

Best.-Nr. 20410070, UVP 199,- €

Weitere Details auf Seite 37

▪ **UFZ 132**

WLAN/USB-Adapter

Best.-Nr. 204500005, UVP 39,90 €

Weitere Details auf Seite 32

▪ **HDZ 100**

Dachdurchführung

Best.-Nr. 20410032, UVP 29,90 €

Weitere Details auf Seite 37

▪ **HDS 42**

Master/Slave-Umschalter

Best.-Nr. 2040000006, UVP 59,- €

Weitere Details auf Seite 40

* Unverbindliche Preisempfehlung der KATHREIN Digital Systems GmbH

> Die Kompakte HDP 650 GPS

Die vollautomatische Antenne HDP 650 GPS ist mit einer Flachantenne ausgestattet, die diese Lösung besonders kompakt macht und den Platzbedarf stark minimiert. Ausgestattet ist sie neben einem Twin-LNB zusätzlich noch mit GPS für eine sehr schnelle Ausrichtung der Antenne in ca. 1 Minute.

Der aerodynamische Aufbau von Dreheinheit und Flachantenne ist nur 21 cm hoch und erlaubt eine Fahrzeug-Höchstgeschwindigkeit von 130 km/h (im abgesenkten Zustand).

Hauptmerkmale

- Kompakte Bauform
- Einfache Installation – nur ein Kabel zur Steuerung und Übertragung der SAT-Signale notwendig
- Anschlussmöglichkeit eines zweiten Receivers oder TV-Gerätes

Platzbedarf

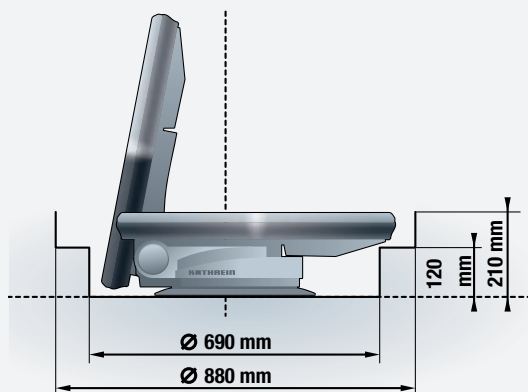

UVP in €*
1799,-



Ausleuchtzonen

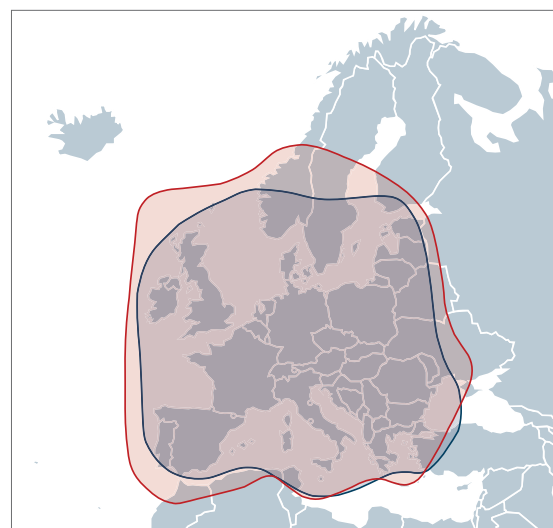

■ ASTRA 19,2° Ost ■ Hotbird 13° Ost

SAT-TV-Pakete mit HDP 650 GPS

Lösung 1

**Vollautomatische Antenne
HDP 650 GPS
inkl. alphantronics TV-Gerät**



- Steuerung der Antenne direkt über das TV-Gerät
- Nur ein Koaxialkabel zwischen TV-Gerät und Antenne
- Nur eine Fernbedienung
- Kein zusätzliches Steuergerät erforderlich
- Live-TV auf ein mobiles Endgerät (Smartphone, Tablet) mit dem UFZ 131/132 (optional erhältlich)

HDP 650 GPS, Bestellnr.: 20410083

UVP HDP einzeln: 1.799,- €

BN TV	Typ	UVP CTS TV	UVP Summe HDP + CTS-TV
204500007	CTS SL-22 DSBAI+K	699,- €	2.498,- €
204500008	CTS SL-24 DSBAI+K	769,- €	2.568,- €
204500009	CTS SL-27 DSBAI+K	849,- €	2.648,- €
204500010*	CTS SL-32 DSBAI+K	899,- €	2.698,- €

* UFZ 132 inklusive

Lösung 2

**Vollautomatische Antenne
HDP 650 GPS
inkl. CAP-Konverter**



- Receiverunabhängige Antenne
- Kompatibel mit jedem TV-Gerät/Receiver mit SAT-Tuner
- Live-TV auf ein mobiles Endgerät (Smartphone, Tablet) mit dem UFZ 131/132 (optional erhältlich)

Bezeichnung	Inhalt	Best.-Nr.	UVP (€)
CAP 650 GPS	HDP 650 GPS und CAP-Konverter	20310055	1.899,-

Empfehlenswertes Zubehör

▪ **HDS 50 (nur für Lösung 2)**

Externes Bedienteil für die CAP x50 GPS-Serie

Best.-Nr. 20410070, UVP 199,- €

Weitere Details auf Seite 37

▪ **UFZ 132**

WLAN/USB-Adapter

Best.-Nr. 204500005, UVP 39,90 €

Weitere Details auf Seite 32

▪ **HDZ 100**

Dachdurchführung

Best.-Nr. 20410032, UVP 29,90 €

Weitere Details auf Seite 37

▪ **HDS 42**

Master/Slave-Umschalter

Best.-Nr. 2040000006, UVP 59,- €

Weitere Details auf Seite 40

> Die Portable CAP 500M

- Komplettpaket für den vollautomatischen SAT-Empfang von ASTRA 19,2° Ost
- Leicht, portabel und somit mobil und flexibel einsetzbar
- Schnelle Installation und TV-Empfang in typischerweise 90 Sekunden
- Kein zusätzliches Steuergerät notwendig
- Software-Aktualisierung über Bluetooth
- Stromversorgung direkt über jeden TV und jeden Receiver mit integriertem SAT-Tuner
- Kein Energieverbrauch im Stand-by
- Diebstahlsicherung

Lieferumfang:

- Vollautomatische SAT-Antenne
- 10-m-Koaxialkabel
- Bedienungsanleitung/Anwendungshinweis



UVP in €*
949,-



CAP 500M im Direktbetrieb am TV-Gerät

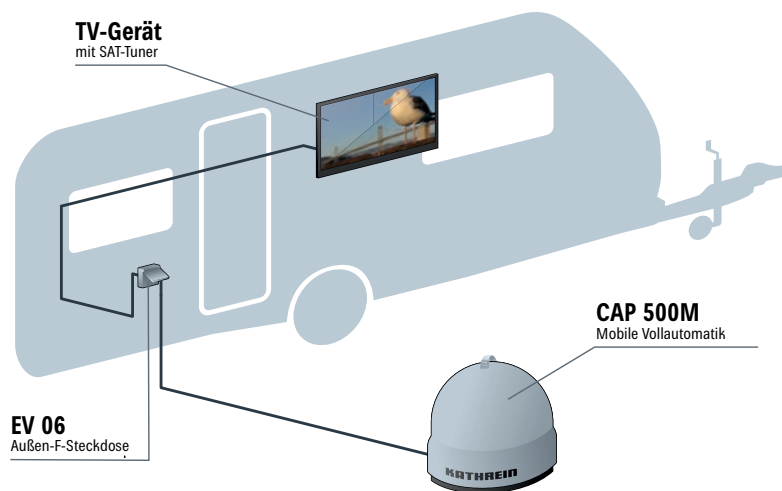

Ausleuchtzone ASTRA 19,2° Ost

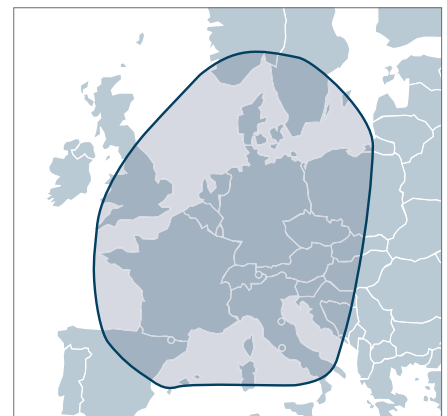

BN	Typ	UVP	BN TV	Typ	UVP CTS TV	UVP Summe Antenne + CTS-TV
203500003	CAP 500 M	949,- €	204500007	CTS SL-22 DSBAI+K	699,- €	1.648,- €
			204500008	CTS SL-24 DSBAI+K	769,- €	1.718,- €
			204500009	CTS SL-27 DSBAI+K	849,- €	1.798,- €
			204500010*	CTS SL-32 DSBAI+K	899,- €	1.848,- €

* UFZ 132 inklusive

> Die Portable + Streaming CAP 500M plus

- Live-Streaming der TV- und Radio-Programme auf ein mobiles Endgerät in Verbindung mit der kostenlosen CAPcontrol-App
- Komplettpaket für den vollautomatischen SAT-Empfang von ASTRA 19,2° Ost
- Leicht, portabel und somit mobil und flexibel einsetzbar
- Schnelle Installation und TV-Empfang in typischerweise 90 Sekunden
- Software-Aktualisierung über Bluetooth
- Stromversorgung direkt über den CAP-Konverter
- Diebstahlsicherung

Lieferumfang:

- Vollautomatische SAT-Antenne
- 10-m-Koaxialkabel
- Bedienungsanleitung/Anwendungshinweis
- Kathrein WLAN/USB-Adapter
- CAP-Konverter V2



WLAN/USB-Adapter



CAP-Konverter V2

CAP 500M plus mit Streaming von Live-TV

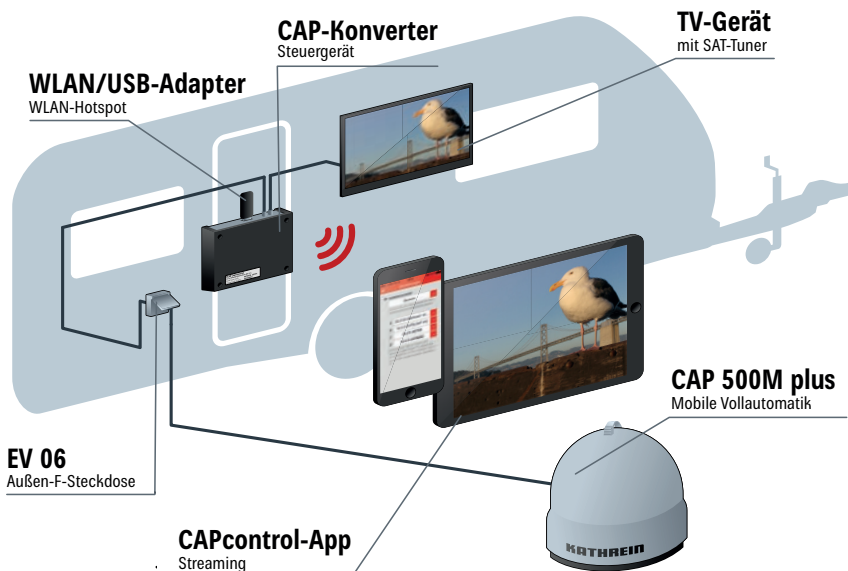

CAPcontrol-App – Streaming von Live-TV



Installieren Sie die CAPcontrol-App gleich hier:



> alphantronics Smart TV-Geräte CTS SL-xx

Die SL-Linie+ bietet ein Plus an Technologie, das Sie begeistern wird. Ausgestattet mit zwei SMART-TV-Portalen steht Ihnen die Welt des mobilen Internets offen! Mit dem Android 9.0 Betriebssystem surfen Sie bequem im Internet oder wählen aus einer Vielzahl von Apps im Google Play Store aus. Das Netrange SMART-TV Portal bietet Ihnen maßgeschneiderte SMART-TV Inhalte und eine Vielzahl von interessanten Apps. Natürlich stehen Streaming-Dienste wie Netflix, Amazon Prime oder Disney+ zur Verfügung. Weiterhin neu ist die Möglichkeit eines OTA-Update (Softwareupdate über das Internet). Mit Hilfe der Miracast und DLNA-Funktion wird der Bildschirminhalt vom mobilen Endgerät groß auf den TV gespiegelt.

Wie alle alphantronics Fernsehgeräte, ist auch die SL-Linie+ mit Bluetooth ausgestattet. Der neue Standard Bluetooth 5.0 steht für einen noch schnelleren Verbindungsaufbau, eine höhere Reichweite und weniger Verbrauch. Die Farbaufklärung umfasst ein noch größeres Farbspektrum und strahlendere Farben. Die neue AUDIO DSP-Technologie sorgt für ein besseres Klangerlebnis und der neue digitale Prozessor für schnellere Zugriffszeiten auf Ihre Lieblingssender.



NEU



CTS SL-32 DSBAI+K,
CTS SL-27 DSBAI+K

- Kathrein-Steuerung One-Cable-Solution
- Audio-DSP-Technologie
- 2 × HDMI
- alphantronicsSound Bluetooth 5.0 Modul integriert
- CI+-Slot
- EPG
- Photo-Viewer
- 2 × USB 2.0-Anschluss/Media Player
- DVD-Player seitlich integriert (Format CD, DVD, VCD, MP3, DVD-R, DVD-RW, DivX, JPEG)
- Internet SMART-TV 9.0
- SMART-TV-Portal
- Sleep-Timer
- Ein-/Ausschalter
- VESA-Standard (100 × 100 mm)

Lieferumfang:

- Fernbedienung
- DVB-T-Antenne AN5
- Netzteil
- YPbPr-Adapter
- AV-Adapter
- 12-V-Kabel für Kfz
- Batterien
- Bedienungsanleitung

> Caravan-TV-Systeme im Überblick

Caravan TV-Systeme „One-Cable-Solution“ von Kathrein & alphasatronics

BN	Typ	UVP	BN TV	Typ	UVP CTS TV	UVP Summe Antenne + CTS-TV
203500003	CAP 500 M	949,- €	204500007	CTS SL-22 DSBAl+K	699,- €	1.648,- €
			204500008	CTS SL-24 DSBAl+K	769,- €	1.718,- €
			204500009	CTS SL-27 DSBAl+K	849,- €	1.798,- €
			204500010*	CTS SL-32 DSBAl+K	899,- €	1.848,- €
20410083	HDP 650 GPS	1.799,- €	204500007	CTS SL-22 DSBAl+K	699,- €	2.498,- €
			204500008	CTS SL-24 DSBAl+K	769,- €	2.568,- €
			204500009	CTS SL-27 DSBAl+K	849,- €	2.648,- €
			204500010*	CTS SL-32 DSBAl+K	899,- €	2.698,- €
20410084	HDP 750 GPS	1.699,- €	204500007	CTS SL-22 DSBAl+K	699,- €	2.398,- €
			204500008	CTS SL-24 DSBAl+K	769,- €	2.468,- €
			204500009	CTS SL-27 DSBAl+K	849,- €	2.548,- €
			204500010*	CTS SL-32 DSBAl+K	899,- €	2.598,- €
204500003	HDP 850 GPS	1.949,- €	204500007	CTS SL-22 DSBAl+K	699,- €	2.648,- €
			204500008	CTS SL-24 DSBAl+K	769,- €	2.718,- €
			204500009	CTS SL-27 DSBAl+K	849,- €	2.798,- €
			204500010*	CTS SL-32 DSBAl+K	899,- €	2.848,- €

* UFZ 132 inklusive



TV-Geräte von alphasatronics sind in folgenden Varianten erhältlich:

- 22" CTS SL-22 DSBAl+K
- 24" CTS SL-24 DSBAl+K
- 27" CTS SL-27 DSBAl+K
- 32" CTS SL-32 DSBAl+K



Abmessungen TV-Geräte

(B × H × T in mm; ohne Standfuß):

- 22": 503 × 312 × 52
- 24": 552 × 340 × 52
- 27": 622 × 376 × 55
- 32": 732 × 437 × 61

„Halbautomatische“ SAT-Antennen

➤ Antennen-Set HDS 166 plus 2030000002

Mit dem Antennen-Set wurde ein preisgünstiges und platzsparendes Set als Alternative zur vollautomatischen SAT-Antenne geschaffen. Perfekt, wenn Sie direkt am Fahrzeug keinen SAT-Empfang haben, z. B. bei Abschattung durch Bäume, und die Anlage in einiger Entfernung zum Fahrzeug aufstellen möchten. Das Zusammenspiel der mitgelieferten Komponenten mit der überarbeiteten CAPcontrol-App (Android und iOS) ist bestmöglich aufeinander abgestimmt. Sobald alle Komponenten aufgestellt und angeschlossen sind, ist die Antenne in **60 Sekunden** ausgerichtet. Das Antennen-Set HDS 166 plus ist Ihr idealer Begleiter – egal ob Sie mit einem Wohnmobil, Wohnwagen oder mit einem Kastenwagen verreisen.

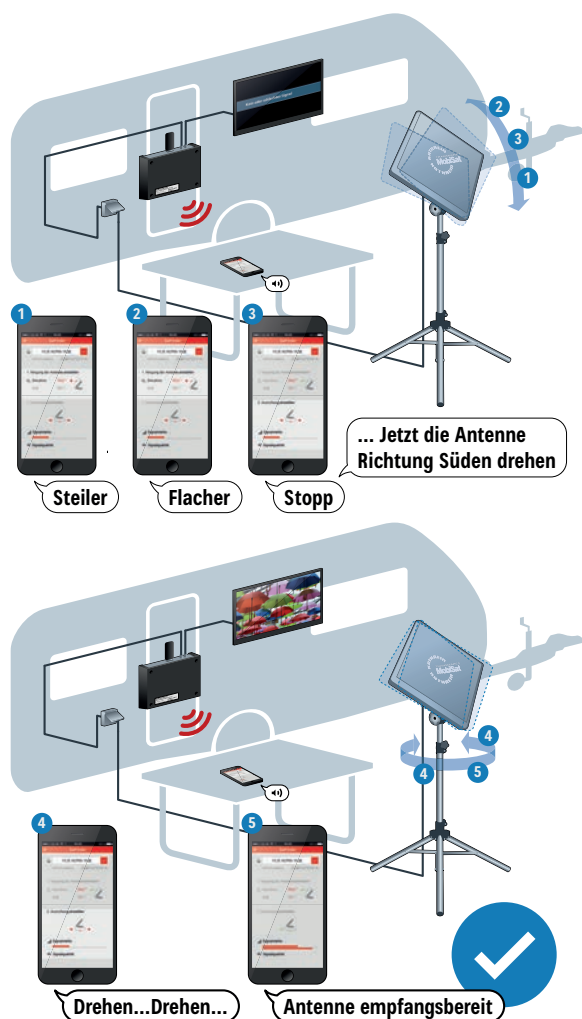

FUNKTIONSWEISE

- Sprachassistent hilft bei der Ausrichtung
- Streaming von TV- und Radioprogrammen auf ein mobiles Endgerät
- 11 Satelliten voreingestellt
- GPS-fähiges Smartphone/Tablet zur Installation erforderlich

Noch nie war manuelle Ausrichtung so einfach

Lieferumfang

- Flachantenne BAS 66 Skew (mit Twin-LNB)
- Neigungsmesser HDZ 66 Skew
- Stativ, Adaptergelenk, inkl. Tragetaschen für Stativ und Antenne
- CAP-Konverter V2 und WLAN/USB-Adapter UFZ 132
- 15-m-Koaxialkabel

Empfohlenes Zubehör

- Außensteckdose EV 06 | 218464
 - Steckernetzteil 12 V | 1683660
 - Adapterkabel | 197500004
- Für den Anschluss an 230-V-Steckdosen (Adapterkabel zwingend erforderlich). Beides erhältlich über unsere zentrale Service- und Werkreparaturstelle CSS Caravan-SAT-Service GmbH

➤ Komplettlösung mit SAT-Gelenkmast HDM 140/HDM 141

Die SAT-Gelenkmaste dienen zur optimalen Montage und zum schnellen Ausrichten der Flachantenne BAS 66 aus dem Inneren des Fahrzeugs.

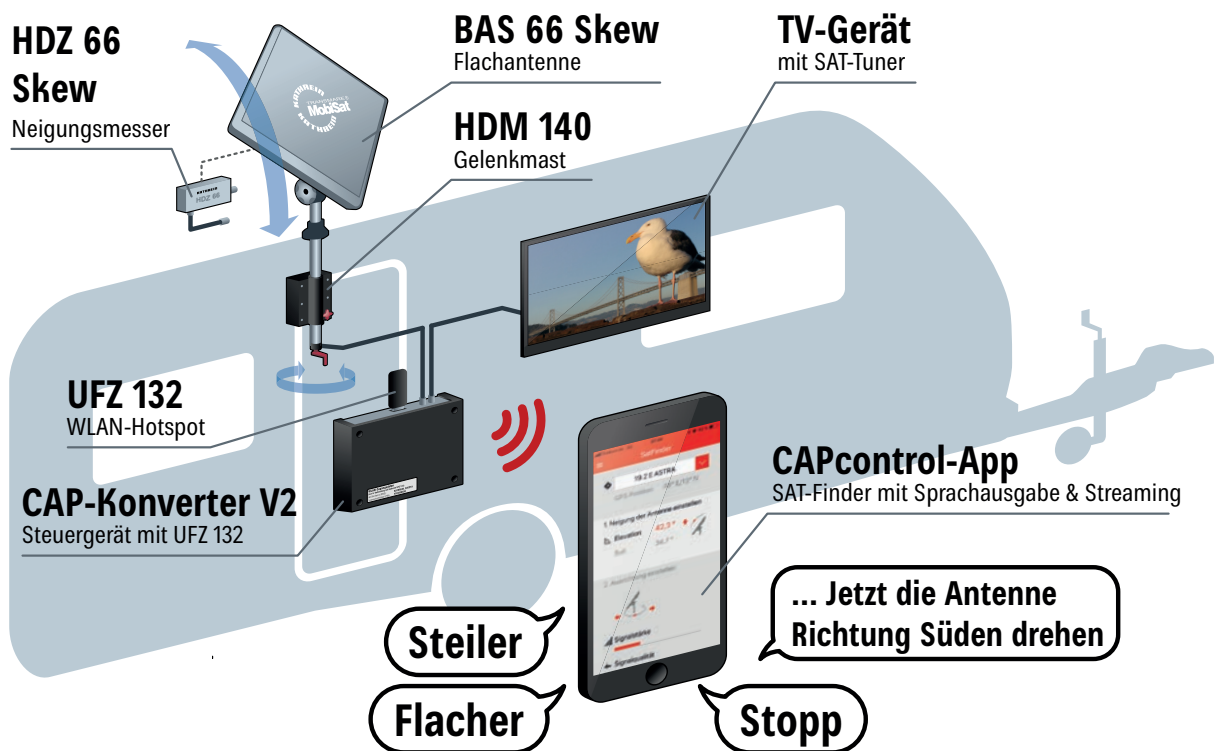

Das komplette HDM-Set besteht aus:

Bestellnr.	Produkt	Beschreibung	UVP in €*
200000001	BAS 66 Skew	Flachantenne mit Twin-LNB und Skew-Adapterplatte; Empfangsbereich: 10,7–12,75 GHz, passend für HDM SAT-Gelenkmast	229,90
218456 oder 218457	HDM 140 oder HDM 141	HDM 140: SAT-Gelenkmast Twin für BAS 66/BAS 66 Skew zum Caravan-Einbau, 103 cm lang HDM 141: SAT-Gelenkmast Twin für BAS 66/BAS 66 Skew zum Caravan-Einbau; in verkürzter Ausführung, 76,5 cm lang	229,-
204500002	HDZ 66 Skew	Neigungsmesser: Voraussetzung zur einfachen Ausrichtung per App	99,-
204500001	CAP-Konverter V2	Steuerungsgerät: Voraussetzung zur einfachen Ausrichtung per App	249,-
204500005	UFZ 132	WLAN/USB-Adapter: zur kabellosen Einbindung von geeigneten netzwerkfähigen Kathrein-Receiver, IEEE 802.11n, WLAN-Hotspot	39,90

* Unverbindliche Preisempfehlung der KATHREIN Digital Systems GmbH

Erweiterungsset für bestehende SAT-Gelenkmast-Anlagen

Mit dem Erweiterungsset kann eine bereits im Caravan verbaute Flachantenne (z. B. BAS 66 mit Gelenkmast HDM 140) so erweitert werden, dass diese per App ausgerichtet werden kann.

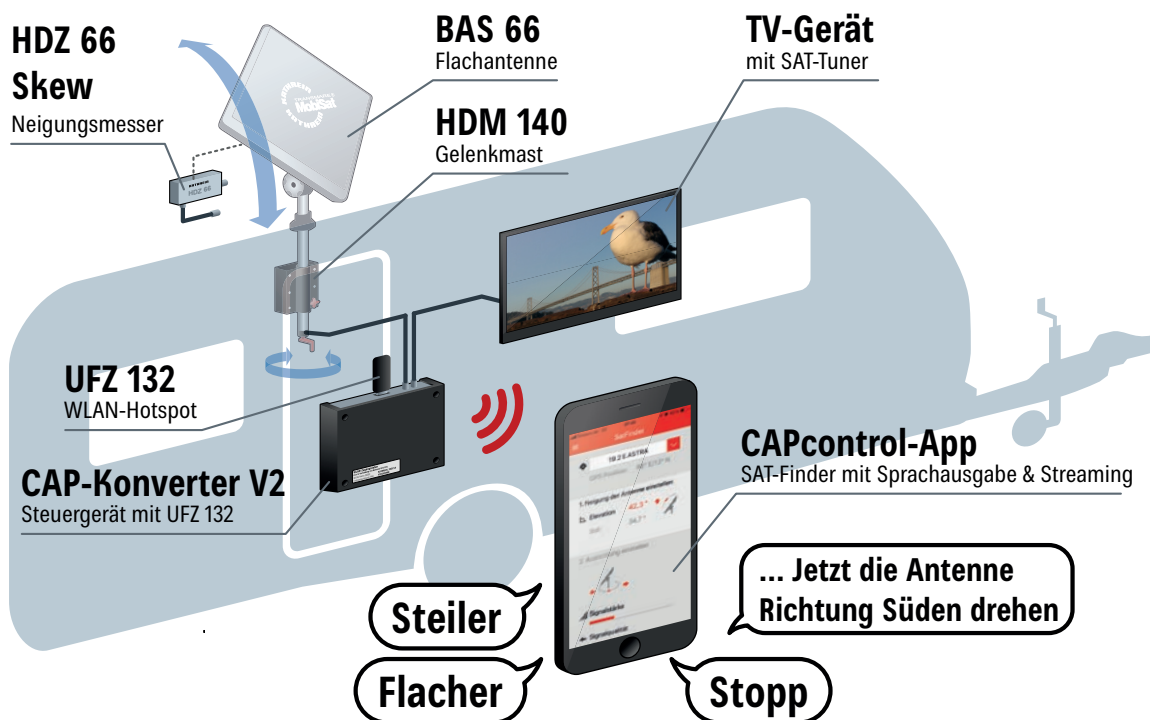

Das Erweiterungsset besteht aus:

Bestellnr.	Produkt	Beschreibung	UVP in €*
204500002	HDZ 66 Skew	Neigungsmesser: Einbauset für BAS 66/BAS 66 Skew	99,-
204500001	CAP-Konverter V2	Steuerungsgerät: Voraussetzung zur einfachen Ausrichtung per App	249,-
204500005	UFZ 132	WLAN/USB-Adapter: zur kabellosen Einbindung von geeigneten netzwerkfähigen Kathrein-Receiver, IEEE 802.11n, WLAN-Hotspot	39,90

* Unverbindliche Preisempfehlung der KATHREIN Digital Systems GmbH

Manuelle SAT-Antennen

> Antennen-Set HDS 166 20310052

Das Antennen-Set HDS 166, bestehend aus Flachantenne, SAT-Stativ, Adapter-Gelenk, 15-m-Koaxialkabel und Tragetasche für den manuellen SAT-Empfang, ist eine hervorragende Alternative zur vollautomatischen, fest montierten Antenne.

Die Flachantenne BAS 66 Skew eignet sich dabei sehr gut zur Einstellung und Satellitensuche mit Hilfe des Smartphones und einer Kompass-App (abhängig vom Smartphone und Betriebssystem ist eine solche App bereits installiert).

In drei einfachen Schritten ist die Antenne ausgerichtet:

- 1 Einstellwerte aus der Anleitung der beiliegenden Azimut-/Elevations-tabelle entnehmen
- 2 Kompass-App starten, Smartphone auf die Flachantenne auflegen und die Neigung (Elevation) der Antenne einstellen
- 3 Satellitenposition (z. B. Astra 19,2° Ost im Raum München = 169,80°) mit Wasserwaagen-App bestimmen und Antenne in diese Richtung drehen



* Unverbindliche Preisempfehlung der KATHREIN Digital Systems GmbH

Elevation einstellen

Mit aufgelegtem Smartphone und Wasserwaagen-App

Einstellwerte für Standort

Aus Azimut-/Elevationstabelle in der Anleitung



Azimut einstellen

Über integrierte Kompass-App im Smartphone

> Flachantennen

NEU

BAS 66 Skew

Die Flachantenne BAS 66 Skew bietet trotz ihrer geringen Größe optimalen Satelliten-Empfang. Dies wird durch die spezielle Wabenstruktur der Oberfläche ermöglicht.

- Für den Einsatz auf dem stillstehenden Wohnmobil, Wohnwagen oder Lkw
- Für die Montage an den SAT-Gelenkmasten HDM 14x (Details hierzu finden Sie auf Seite 29)
- Mit integriertem Twin-LNB (zwei Ausgänge)
- Mit Skew-Adapterplatte zur Empfangsoptimierung am Rand der Satelliten-Ausleuchtzone

Empfehlenswertes Zubehör

- **HDM SAT-Gelenkmaste (HDM 140/141/143)**
(weitere Details auf Seite 29)
- **HDZ 66 Skew Neigungsmesser**
UVP: 99,- EUR*



> Neigungsmesser

HDZ 66 Skew

Einbauset für BAS 66 Twin – einfaches Ausrichten der Antenne in Verbindung mit UFS 940, UFS 946 oder CAP-Konverter.

- Einbauset für die Flachantennen BAS 66 und BAS 66 Skew
- Einfaches Ausrichten der Antenne in Verbindung mit UFS 940/UFS 946/CAP-Konverter
- Montage mit wenigen Handgriffen am LNB-Gehäuse der BAS 66 und BAS 66 Skew
- Anzeige von Soll- und Ist-Elevation im Receiver-Menü/Bedienteil HDS 50/CAPcontrol-App
- Anzeige der Elevation auch mit eingestelltem Skew möglich
- Anzeige des eingestellten Skew im Bedienteil HDS 50/CAPcontrol-App
- Keine zusätzliche Verkabelung zwischen Antenne und Receiver notwendig



* Unverbindliche Preisempfehlung der KATHREIN Digital Systems GmbH

> Flachantenne für die stationäre Anwendung

BAS 65

- Für die Montage an der Wand, an Masten, an Auslegern und auf ebenen Flächen
- Inkl. Montagehalterung zum einfachen Ausrichten der Antenne
- Zum Empfang von digitalen SAT-TV- und Radioprogrammen
- Frequenzbereich: 10,70–12,75 GHz
- Stromversorgung erfolgt über das angeschlossene Koaxialkabel
- Mit integriertem Twin-LNB (zwei Ausgänge)



Montagebeispiele



> Offset-Parabolantennen

KEA 650

- Klappbarer LNB-Tragarm aus Aluminium
- Reflektor aus Aluminium, pulverbeschichtet
- Rückenteil, Mast- und Schließschellen (komplett vormontiert) aus verzinktem Stahlblech
- Schrauben und Muttern in Inox-Ausführung
- Reflektorfalten: Weiß, Graphit



> Universal-LNBs

KEL 411, KEL 422

Die Kathrein-Euroline-Universal-Speisesysteme eignen sich für Satellitenempfangsanlagen mit einer 40-mm-LNB-Aufnahme. Sie sind zum Empfang von Satelliten im Ku-Band bestimmt, z. B. ASTRA, EUTEL-SAT, Türksat, Hispasat etc. Alle LNBs sind HDTV-/DVB-S2-kompatibel.



* Unverbindliche Preisempfehlung der KATHREIN Digital Systems GmbH

Unsere Alleinstellungsmerkmale

> **Steuerung der Antenne und Live-Streaming auf ein Smartphone/Tablet**

Durch die Möglichkeit einen WLAN-Hotspot einzurichten, können TV- und Radio-Sendungen auch ohne einen zusätzlichen Internet-Router auf ein mobiles Endgerät (Smartphone, Tablet etc.) gestreamt werden.

Es entstehen Ihnen keine zusätzliche Gebühren. Die Daten werden direkt über den UFZ 132 an Ihr mobiles Endgerät übertragen. Ihr Datenvolumen wird hierfür nicht benötigt.

> **WLAN/USB-Adapter** UFZ 132

- Unterstützt die Wireless-Standards IEEE 802.11a/b/g/n mit einer Datenrate bis zu 433 Mbps
- Keine zusätzliche Software erforderlich
- Unterstützt 2-, 4- und 5-GHz-ISM-Bänder (Dual-Band)
- Unterstützt 64-/128-bit-WEP-, WPA-, WPA2- Verschlüsselung
- Spannungsversorgung über USB-Port
- Geeignet für CAP-Konverter und alphasatronics TV



UFZ 132 WLAN-Hotspot

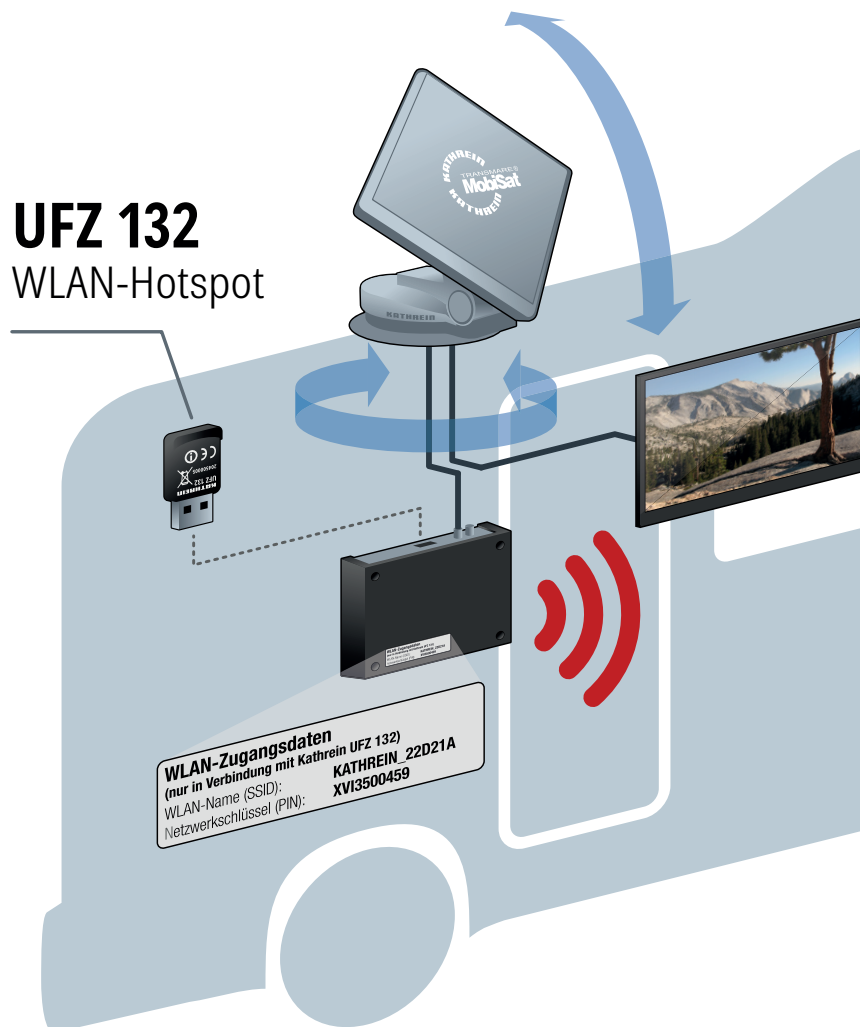

CAPcontrol-App

Steuerung und Streaming



CAPcontrol-App

Komfort und Vielfalt inklusive

Die Kathrein-App „CAPcontrol“ wurde umfassend überarbeitet und bietet einige neue Funktionen. Neben der bisher bekannten Steuerung der vollautomatischen Antenne und Live-TV (in Verbindung mit dem optional erhältlichen UFZ 132) wurde nun auch ein SAT-Finder integriert, der speziell für die manuelle Flachantenne BAS 66 Skew und den Neigungsmesser HDZ 66 Skew konzipiert wurde. Zusammen mit dem CAP-Konverter V2 oder einem alphasatronics TV-Gerät mit Kathrein-Steuerung kann diese Antenne nun komfortabel per Smartphone/Tablet ausgerichtet werden.

Features der CAPcontrol-App

- Steuerung der automatischen Antennen
- Live-TV auf ein mobiles Endgerät (Smartphone/Tablet)
- Anzeige Software-Stand und Update der vollautomatischen Antennen
- Erkennung des Neigungsmessers HDZ 60/66
- SAT-Finder integriert
- Sprachgestützte Hilfe bei der Ausrichtung des Antennen-Sets HDS 166 plus

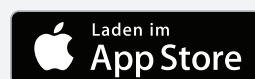
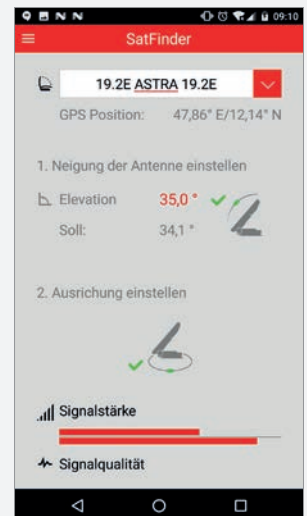
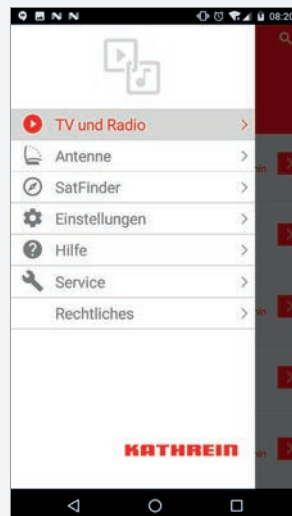

> **Satellitenempfang im Kastenwagen**

Kastenwägen – klein, kompakt und spritzig – erfreuen sich derzeit großer Beliebtheit unter den Caravanning-Begeisterten. Um auch dort auf Satellitenempfang nicht zu verzichten, sind kompakte Lösungen erforderlich. Speziell diese Anforderung erfüllt unsere vollautomatische Antenne CAP 650 GPS und unser Antennen-Set HDS 166 oder HDS 166 plus.

> **Variante 1**

TV-Empfang mit CAP 650 GPS

Die kompakte CAP 650 GPS benötigt nur wenig Platz auf dem Fahrzeug und kann zudem auch ohne TV-Gerät betrieben werden.

Gesteuert wird die Anlage in diesem Fall über ein mobiles Endgerät (Tablet, Smartphone). Dank Live-Streaming können TV-Programme direkt darüber empfangen und dargestellt werden.

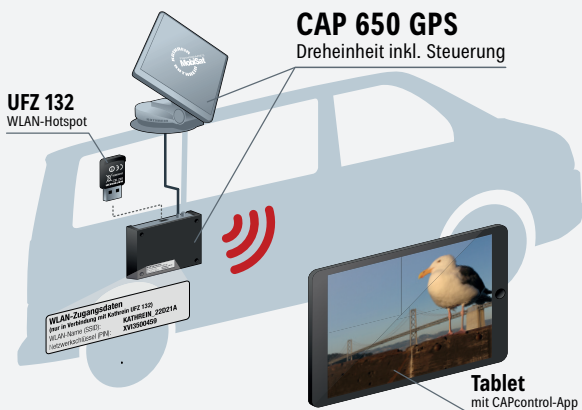

> **Variante 2**

TV-Empfang mit HDS 166 oder HDS 166 plus

Für Camper, die sich keine Antenne auf das Fahrzeug montieren möchten, ist das Antennen-Set HDS 166 die ideale Lösung. Es zeichnet sich vor allem durch ein sehr geringes Packmaß und die schnelle Ausrichtung per Smartphone aus.

Optimale Ergänzung: alphantronics TV-Gerät der SL-Linie (mit Kathrein-Steuerung)

In Verbindung mit einem entsprechenden alphantronics TV-Gerät und dem UFZ 131/132 erfolgt die Ausrichtung per Smartphone noch schneller. Die überarbeitete Version der CAPcontrol-App erkennt nun den Neigungsmesser (im Lieferumfang der HDS 166 enthalten). Durch den zusätzlich integrierten SAT-Finder kann die Antenne auch ohne Sicht zum TV-Gerät optimal ausgerichtet werden.

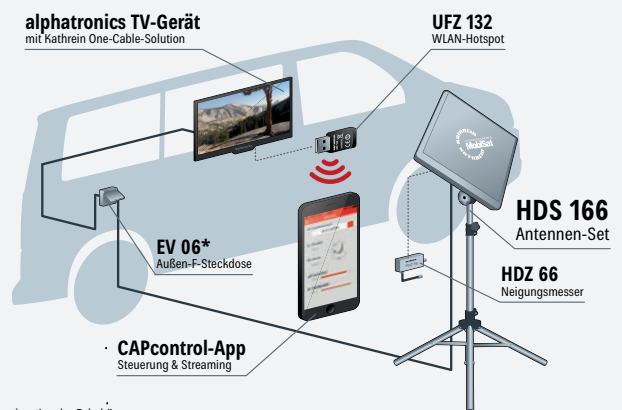

* optionales Zubehör

> Variante 3

TV-Empfang mit CAP 500M oder CAP 500M plus

Für Camper, die sich keine Antenne auf das Fahrzeug montieren möchten, aber trotzdem eine automatische Antenne wünschen, ist die CAP 500M bzw. das CAP 500M plus-Set die ideale Lösung. Die CAP 500M benötigt keine eigene Stromversorgung vor, sondern wird einfach mittels mitgeliefertem Antennenkabel an das TV-Gerät mit SAT-Tuner angesteckt.

Die plus-Variante (inkl. CAP-Konverter und WLAN/USB-Adapter) ist ideal wenn kein TV-Gerät im Camper/ Wohnwagen verbaut werden kann und auf ein mobiles Endgerät gestreamt werden soll.

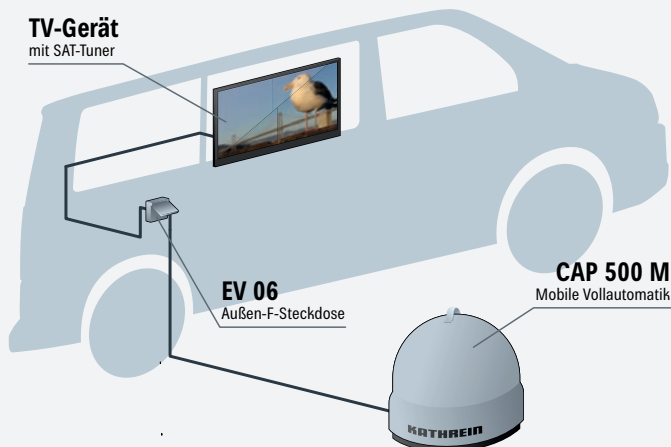

Variante ohne Streaming

Direkter Anschluss der CAP 500M an das TV-Gerät mit Hilfe des mitgelieferten Antennenkabels. Keine weiteren Kabel nötig.

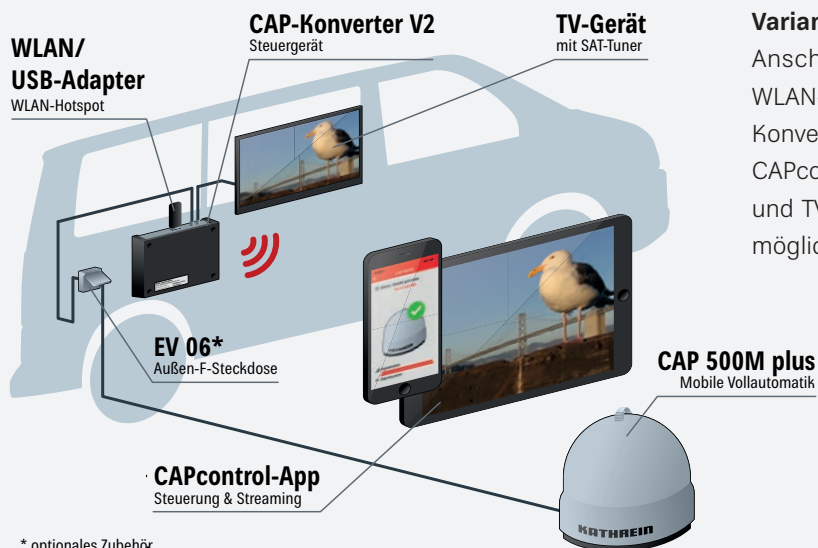

Variante mit Streaming

Anschluss der CAP 500M sowie des USB/WLAN-Adapters UFZ 132 am mitgelieferten CAP-Konverter V2. In Verbindung mit der kostenlosen CAPcontrol-App ist nun das Streamen von Radio- und TV-Programmen auf ein mobiles Endgerät möglich.

* optionales Zubehör

> Zentrale Steuerung der vollautomatischen Antenne über den CI-BUS

Der digitale Lifestyle hat auch im Caravan und Reisemobil längst Einzug gehalten. Durch die Schnittstelle Caravaning-Industrie-BUS (CI-BUS) lassen sich sämtliche elektrischen Geräte, die mit diesem Standard konform sind, bequem über ein zentrales Bedienteil steuern.

Kathrein sorgt dafür, dass Camper künftig auch ihren Rundfunkempfang derart komfortabel optimieren können. Unsere receiverunabhängigen Antennen CAP x50 GPS werden durch den Einsatz eines zusätzlichen Adapters CI-BUS-fähig und lassen sich somit auf einfache

Weise in CI-BUS-Systeme integrieren. Der erste Einsatz einer CI-BUS-fähigen vollautomatischen Antenne erfolgt in Reisemobilen und Caravans der Fa. Hobby mit der CAP 650 GPS, die dort als exklusives Sonderzubehör angeboten wird.

Wir sind natürlich bestrebt, unsere Produkte auch mit weiteren zentralen Bedienteilen über den CI-BUS zu verbinden. So können nun, durch die Zusammenarbeit mit der Firma DOMETIC, unsere vollautomatischen Antennen über ein zentrales Bedienteil von DOMETIC gesteuert werden.

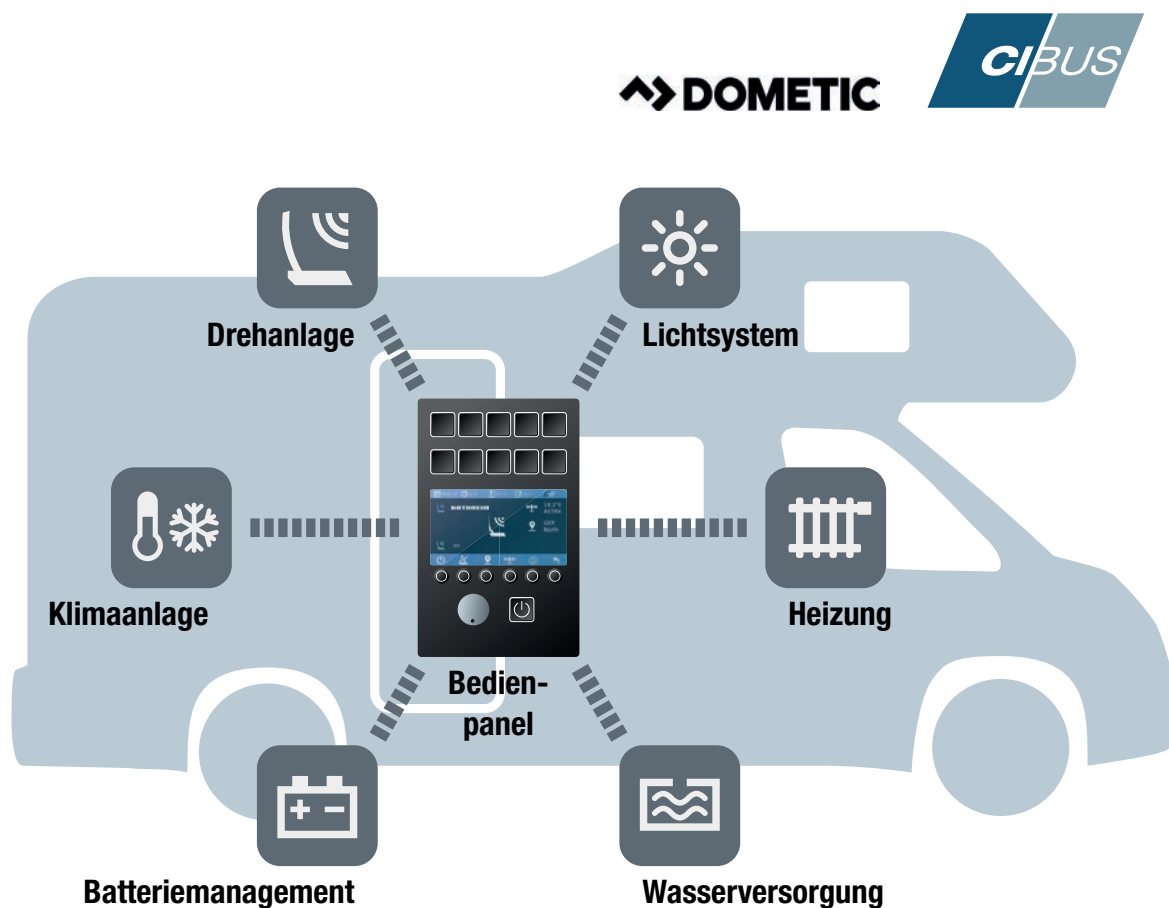

Zubehör und DVB-T2-Antennen

> Externes Bedienteil für die CAP x50 GPS-Serie HDS 50

Mit dem externen Bedienteil HDS 50 lassen sich die Antennen CAP 650 GPS, 750 GPS, 850 GPS und 950 einfach und bequem bedienen, ohne dass dafür ein Receiver bzw. TV-Gerät eingeschaltet werden muss. Neben der Auswahl des Satelliten und dem Absenken der Antenne in die Parkposition stehen noch weitere Funktionen zur Verfügung, die über ein sehr intuitives Menü aufgerufen werden können. Ein LC-Display sorgt dabei für den nötigen Überblick.

- Kompatibel mit der CAP x50 GPS-Serie
- Keine eigene Stromversorgung erforderlich
- Einfache Wandmontage
- Inklusive 3-m-Verbindungskabel
- Abmessungen (B × H × T in mm): 227 × 38 × 172



UVP in €*
199,-

> Steuerungsgerät CAP-Konverter V2

Der CAP-Konverter ist bei den vollautomatischen Antennen CAP x50 und CAP 500M plus sowie dem Antennen-Set HDS 166 plus bereits im Lieferumfang enthalten und dient als zentrales Steuergerät. Als Einzelprodukt empfiehlt er sich besonders für Kunden, die ihre CAP-Antenne mit Receiver auf eine receiverunabhängige Lösung umrüsten möchten. Des Weiteren kann mit dem CAP-Konverter und dem WLAN-Stick UFZ 131/132 auch das Antennen-Set HDS 166 um die Funktionen Live-TV auf das Smartphone/Tablet und Ausrichtung mit Sprachassistent erweitert werden.



UVP in €*
249,-

> Achtung! Zur Umrüstung der CAP-Anlage (6xx, 7xx oder 9xx) auf den CAP-Konverter ist ein Firmware-Update für die Drehanlage notwendig, das von unseren Servicestellen durchgeführt werden kann.

> Dachdurchführung HDZ 100

- Schutzgehäuse für Kabelschnittstellen
- Geeignet auch für Kabelweiterführung auf dem Dach
- Für maximal zwei HF- und ein DC-Kabel
- Optimierte für CAP-Systeme
- Einfache Montage
- Nicht benutzte Kabeleinführungen können durch integrierte Blindstopfen verschlossen werden
- Mit Kabelkanal-Anschlussstelle von bis zu 29 × 17 mm Größe



UVP in €*
29,90

* Unverbindliche Preisempfehlung der KATHREIN Digital Systems GmbH

> **WLAN/USB-Adapter**

UFZ 132

WLAN/USB-Adapter für Live-TV-/Radio-Streaming auf mobile Endgeräte in Verbindung mit der kostenlosen CAPcontrol-App (iOS und Android); IEEE 802.11n; WLAN-Hotspot

- Unterstützt die Wireless-Standards IEEE 802.11a/b/g/n mit einer Datenrate bis zu 433 Mbps
- Keine zusätzliche Software erforderlich
- Unterstützt 2-, 4- und 5-GHz-ISM-Bänder (Dual-Band)
- Unterstützt 64-/128-bit-WEP-, WPA-, WPA2-Verschlüsselung
- Spannungsversorgung über USB-Port
- Geeignet für CAP-Konverter und alphantronics TV-Geräte



> **Außensteckdose**

EV 06

Außensteckdose mit 5-m-Koaxialkabel, Anschluss: F-Stecker



> **Aktive DVB-T2 Antennen**

BZD 30/32/40



Aktive DVB-T/-T2-Indoor-Antenne BZD 30

- Fernspeisung (5 V/30 mA) erfolgt über das Koaxialkabel vom DVB-T2-Receiver
- Inkl. 2 m langem Anschlusskabel
- Integriertes Sperrfilter gegen GSM- und LTE-Störungen



Aktive DVB-T/-T2-Indoor-Antenne BZD 32

- Fernspeisung (5 V/30 mA) erfolgt über das 3 m lange USB-Fernspeisekabel, z. B. aus dem TV-Gerät
- Integriertes Sperrfilter gegen GSM- und LTE-Störungen



Aktive DVB-T/-T2-Outdoor-Antenne BZD 40

- Fernspeisung (5 V/30 mA) erfolgt über das Koaxialkabel vom DVB-T2-Receiver
- Zubehör: Befestigungsmaterial für Wand-/Mast-Montage, 10-m-Anschlusskabel, F-Stecker und IEC-Stecker

> SAT-Gelenkmaste und -Stativ

HDM 140, 141, 143, HDS 100

Die SAT-Gelenkmaste dienen zur optimalen Montage und zum schnellen Ausrichten der Flachantenne BAS 66 aus dem Inneren des Fahrzeuges. Die Gelenkmaste sind aus rostsicherem und seewasserfestem DUR-Aluminium, die

Gelenkköpfe aus Alu-Spritzguss. In Verbindung mit der BAS 66 ist dies die manuelle Alternative zur Automatik-Ausstattung. Die maximal zulässige Fahrzeuggeschwindigkeit beträgt 130 km/h.



UVP in €*
229,-

Mast HDM 140

Zum Befestigen der Flachantenne BAS 66 auf Caravan oder Reisemobil, 103 cm lang



UVP in €*
229,-

Mast HDM 141

Wie HDM 140, jedoch verkürzte Ausführung, 76,5 cm lang



UVP in €*
179,-

Mast HDM 143

Zum Umrüsten einer terrestrischen Empfangsanlage auf eine SAT-Empfangsanlage mit der Flachantenne BAS 66



UVP in €*
99,-

DUR-Aluminiummast HDM 135

Länge 2 m, Durchmesser 35 mm, mit Befestigungskonsole und Dachabdichtung



UVP in €*
69,-

SAT-Stativ HDS 100

Ideal zum variablen Aufstellen der SAT-Antennen BAS 65 oder KEA 650, ausziehbare, drehbare Verlängerung zum einfachen Ausrichten der Antenne im montierten Zustand, Alu-Stativ mit 1,5-mm-Wandstärke (leicht und sehr stabil), Heringe zur Stabilisierung am Boden, inkl. Tragetasche

* Unverbindliche Preisempfehlung der KATHREIN Digital Systems GmbH



Ersatzteile für viele Produkte aus dem Bereich „Camping und Caravan“ können Sie bei der Kathrein-Werksreparaturstelle CSS Caravan-Sat-Service GmbH bestellen (die Anschrift finden Sie auf Seite 48).

> Master/Slave-Umschalter HDS 42

Für Kunden, die zusätzlich zu einer vollautomatischen Antenne eine abgesetzte Antenne haben oder ein am Standort vorhandenes SAT-Signal nutzen möchten, wurde der Master/Slave-Umschalter HDS 42 entwickelt.

Der HDS 42 verbindet beide Systeme und erkennt automatisch, welches System gerade ein Signal empfängt. Das Highlight an dieser Lösung ist, dass ein Umstecken der Kabel komplett entfällt.

Da der CAP-Konverter auch hier als zentrale Einheit dient, ist über beide Empfangswege die Nutzung der kostenlosen CAPcontrol-App möglich. Mit der App können Sie frei empfangbare Sender auch am Smartphone/Tablet ansehen.

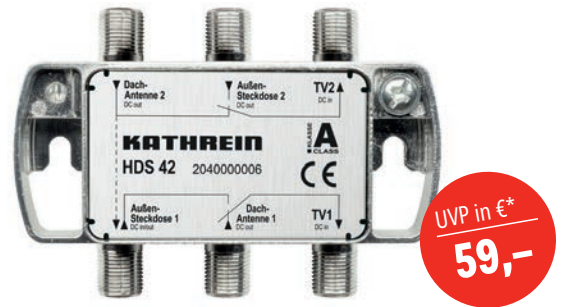

* Unverbindliche Preisempfehlung der KATHREIN Digital Systems GmbH

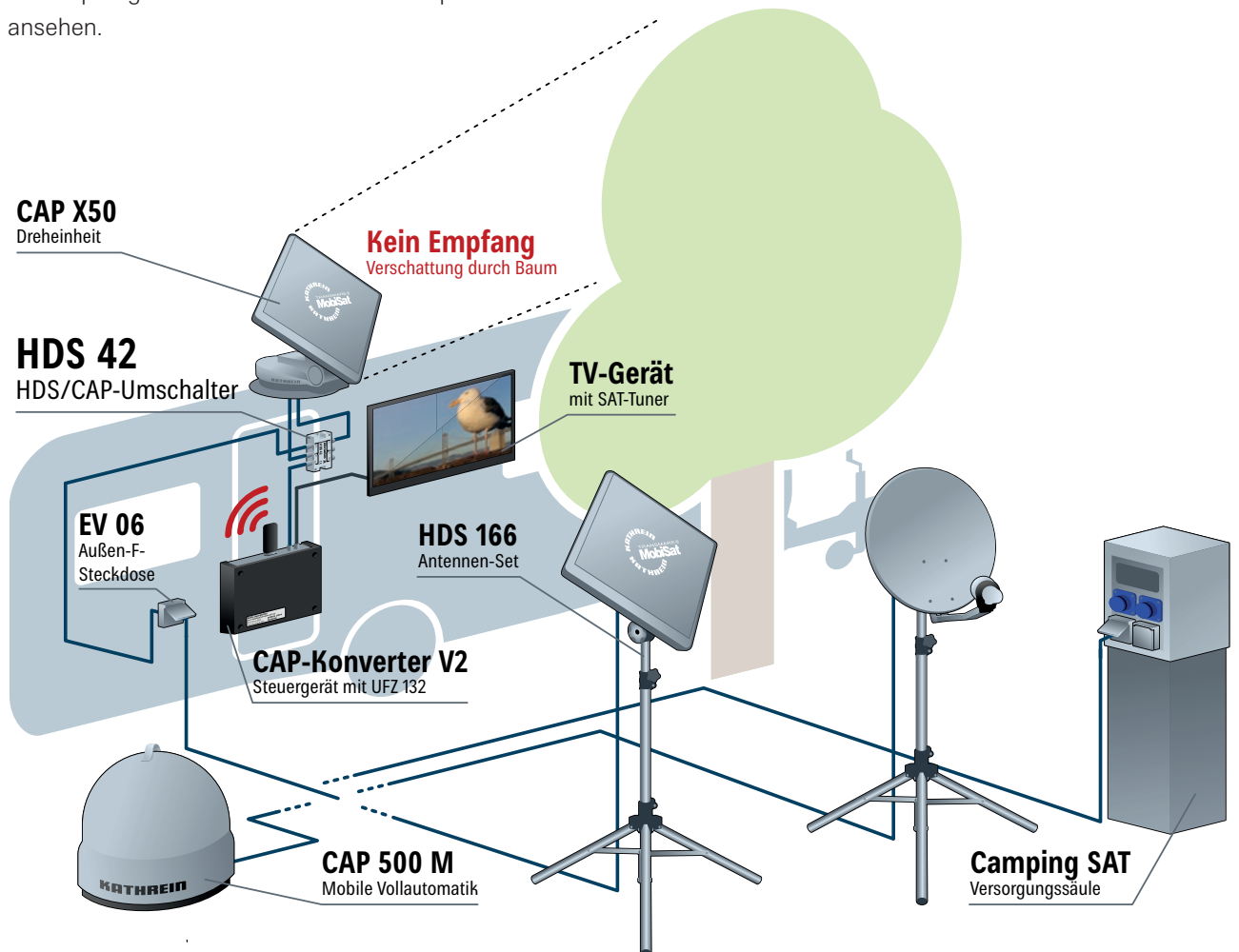

> Anzeigegerät

HDS 66

- Zeigt die Ist-Elevation des Neigungsmessers HDZ 60 bzw. HDZ 66 an
- Automatisches Ausschalten der Display-Hintergrundbeleuchtung bei unveränderter Elevation (Energiesparmodus)
- Automatisches Einschalten der Display-Hintergrundbeleuchtung bei einer Elevationsänderung
- Einfache Wandmontage



UVP in €*
129,-

Ausrichtung der Flachantenne mit HDS 66

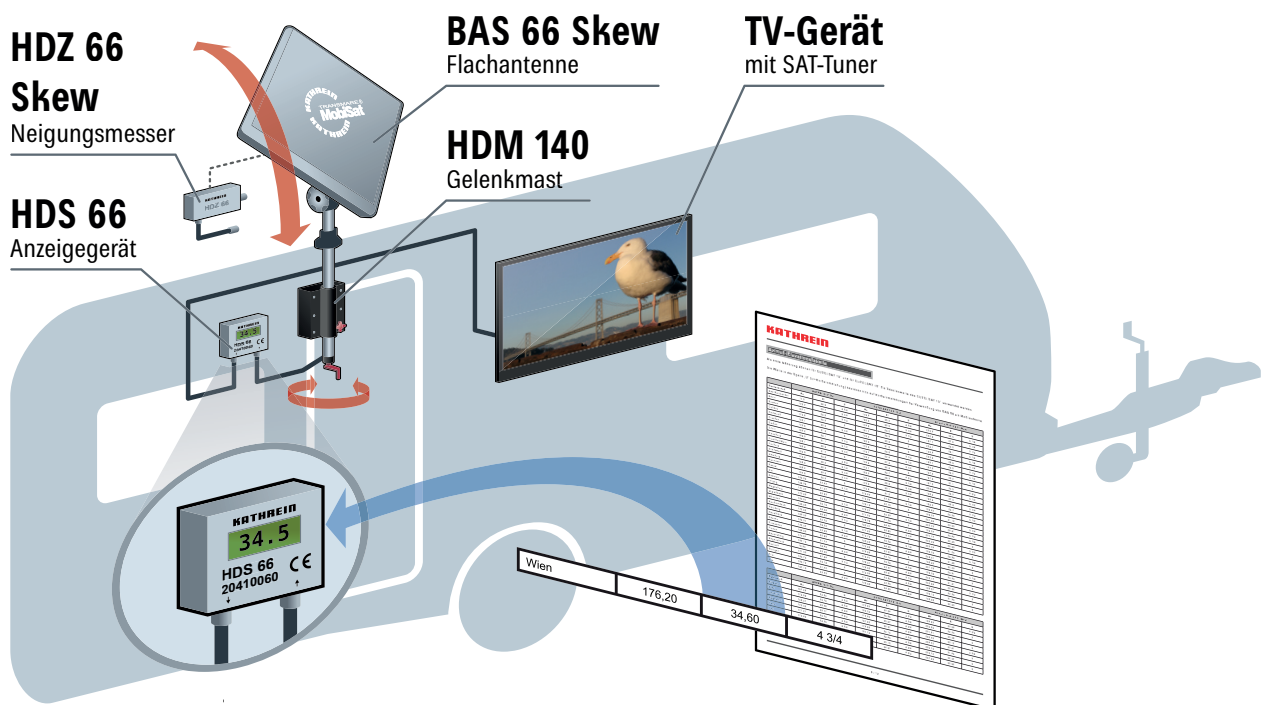

Technische Daten

Typ	CAP-Konverter V2
Bestell-Nr.	204500001
Sat-ZF-Bereich [MHz]	950–2150
Eingangsspegel-Bereich [dB μ V]	44–83
Modulation, FEC, Demultiplexer	DVB-S(2)
Eingangs-Datenrate [MSymb/s]	2–45 (30 bei DVB-S2/8PSK)
Versorgungsspannung (Autobatterie) [V]	10,5–30,0
Leistungsaufnahme bei 230V (Max./Typ. Betrieb/Stand-by) [W]	14/12/0,2
LNB-Versorgung (horiz./vert.) [V/mA]	14/18; Max. 400
Antenne	1 \times F-Buchse
TV/STB	1 \times F-Buchse
Unterstützte Steuersignale (TV-Eingang)	DiSEqC™1.0/22 kHz; 14/18 V
USB	1 \times 2.0
Ethernet	1 \times RJ45
Steuereinheit	1 \times RJ12
Zul. Umgebungstemperatur [° C]	-10 bis +45
Gewicht netto/brutto [kg]	0,5/0,65
Abmessungen Gerät/Verpackung (B x H x T) [mm]	227 \times 38 \times 172/260 \times 90 \times 206

Typ	UFZ 132
Bestell-Nr.	204500005
Standard	IEEE 802.11ac/a/b/g/ng
Anschluss	USB 2.0
Datenraten [Mbps]	11b: 1/2/5.5/11
Datenraten [Mbps]	11g: 6/9/12/24/36/48/54
Datenraten [Mbps]	11n: bis zu 300
Betriebstemperatur [° C]	-20 bis +70
Abmessungen Gerät/Verpackung (B x H x T) [mm]	29,3 \times 7,5 \times 15/95 \times 147 \times 15
Gewicht [kg] netto/brutto	0,02/0,05

Typ	BAS 66 Skew	BAS 65
Bestell-Nr.	2000000001	20010032
Einsatzgebiet	Mobile Anwendung	Stationäre Anwendung
Montagemöglichkeit	HDM 140, 141, 143	Wand, Mast, Ausleger, ebene Fläche
Empfangsbereich [GHz]	Umschaltbar: 10,70–11,70 (0 kHz) 11,70–12,75 (22 kHz)	
Polarisation	Umschaltbar: Vertikal (14 V) Horizontal (18 V)	
Verstärkung [dB]	> 55	
Halbwertsbreite [°] ¹⁾	Typ. < 3	
LNB	2 Ausgänge schaltbar	
Ausgangsfrequenz [MHz]	950–1950/1100–2150	
Oszillatorfrequenz (L.O.) [GHz]	9,75/10,6	
Versorgungsspannung LNB [V]	Vertikal: 11,5–14,0 – Horizontal: 16,0–19,0	
Max. Stromaufnahme [mA]	220	
Windlast [N] ²⁾	240	
Spannbereich der Mastschelle [mm]	–	38–50
Einstellbereich Elevation [°]	0–90 (HDM 14x)	0–50
Einstellbereich Azimut [°]	360	± 65 (Wandmontage), 360 (Mastmontage)
Abmessungen netto/brutto [mm]	500 × 500 × 109 (ohne Halterung)/600 × 600 × 200	500 × 500 × 121 (ohne Halterung)/600 × 600 × 200
Gewicht netto/brutto [kg]	5,9/7,5	6,5/8,5

¹⁾ Bei Bandmitte ²⁾ Bei einem Staudruck von 800 N/m² nach EN 60728-11

Typ	CAP 850 GPS HDP 850 GPS	CAP 750 GPS HDP 750 GPS	CAP 650 GPS HDP 650 GPS
Bestell-Nr.	203500001 204500003	20310056 20410084	20310055 20410083
Durchmesser Parabolreflektor ca. [cm]	85	60	–
Platzbedarf Radius/Höhe [cm]	90,8/98,8	80,7/84	88/70
LNB	2 Ausgänge schaltbar: V/H (14/18 V) Low/High (0/22 kHz)		
Versorgungsspannung LNB [V]	Vertikal: 11,5–14 – Horizontal: 16–19		
Eingangsfrequenz [GHz]	10,70–12,75		
Ausgangsfrequenz [MHz]	950–1950/1100–2150		
Oszillatorfrequenz (L.O.) [GHz]	9,75/10,60		
Versorgungsspannung (Autobatterie) [V]	10,5–15,5		
Stromaufnahme aus dem 12-V-Bordnetz [A]	Typ. 3		
Stromaufnahme aus dem Receiver [mA]	Typ. 160		
Einstellbereich: Elevation/Azimut/Skew [°]	0–65/370/± 45	0–75/370/± 45	0–80/370/± 15
Gewicht Dreheinheit mit Parabolreflektor/Flachantenne [kg]	11,8/–	9,7/–	–/14,5
Verpackungsmaße (B x H x T) [mm]	934 × 985 × 384	620 × 815 × 268	599 × 582 × 373
Gewicht netto/brutto [kg]	15,7/21,7	13,3/17,2	17,2/22,35

Typ	CAP 500M CAP 500 Plus	
Bestell-Nr.	203500003 203500004	
Eingangsfrequenz [GHz]	10,7–12,75	
Polarisation	horizontal/vertikal	
Antennengewinn [dBi]	31,0	
EIRP min. [dbW]	51	
Satellitensuchzeit typ. [s]	90	
LNB-Ausgänge	1	
LNB Ausgangsfrequenz [MHz]	950–2150	
Versorgungsspannung [V]	13–18	
Stromverbrauch [W]	5,4 (während des Suchlaufs)	
L.O. Frequenz [V DC]	9,75/10,6	
Abmessungen netto/brutto [mm]	450 × 450 × 440/535 × 535 × 495	
Gewicht netto/brutto [kg]	4,7/8,0	5,4/9,0

Typ	CTS SL-32 DSBAI+K	CTS SL-27 DSBAI+K	CTS SL-24 DSBAI+K	CTS SL-22 DSBAI+K
Bestell-Nr.	204500010	204500009	204500008	204500007
Bildschirmgröße [cm (")]	80 (32")	68.5 (27")	60 (24")	55 (22")
alphatronicsView Weitwinkel LED-Display 178°/178°	E LED Display			
Bildformat	16:9 Widescreen			
Auflösung	1920 × 1080 Full HD			
Kontrastverhältnis	3000:1	1000:1		
Helligkeitswert	250 cd/m ²	230 cd/m ²	250 cd/m ²	300 cd/m ²
Reaktionszeit [ms]	< 5			
Betrachtungswinkel [H, V]	178, 178			
Tuner	PAL B/G, NTSC, SECAM			
Ton Musikleistung [W]	2 × 5			
Netzgerät (extern) [AC,DC]	100-240-V AC, 12 DC			
Abmessungen (B × H × T) mit Fuß/ ohne Fuß/ brutto [mm]	732 × 476 × 213/ 732 × 437 × 61/ 816 × 520 × 143	622 × 408 × 175/ 622 × 376 × 55/ 680 × 445 × 125	552 × 370 × 154/ 552 × 340 × 54/ 630 × 405 × 118	503 × 343 × 154/ 503 × 312 × 53/ 580 × 375 × 11
Gewicht mit Fuß/ohne Fuß/brutto [kg]	6,75/6,7/8,8	5,2/4,7/6,7	4,2/3,9/5,7	3,7/3,4/5
Energieeffizienzklasse	F			
Energieverbrauch [kWh/1000h]	32/26/22/20			
Gehäusefarbe	anthrazit gebürstet			

Typ	HDS 166	HDS 166 plus
Bestell-Nr.	20310052	2030000002
Abmessungen Stativ (Höhe, Standdurchmesser, Rohrdurchmesser) [mm]	1500 max., 1200 max., 35	
Abmessungen Antenne BAS 66 Skew (B × H × T) [mm]	495 × 495 × 120	
Gewicht Stativ [kg]	ca. 2,4	
Gewicht BAS 66 Skew mit Adaptergelenk	ca. 6,4	
Gewicht Set (netto/brutto) [mm]	13,8/15,1	
Verpackungsmaße (B × H × T) [mm]	177 × 792 × 1030	

Typ	BZD 30	BZD 32	BZD 40
Bestell-Nr.	20710002	20710013	20710005
Empfangsbereich [MHz]	174–230/470–790	174–230/470–790	174–230/470–862
Güte [dB/K] ¹⁾	Typ. -28,5	Typ. -28,4	Typ. -32
Verstärkung [dB]	B III: 18, B IV/V: 15	B III: 18, B IV/V: 15	B III: 18, B IV/V: 15
Max. Ausgangspegel [dBμV] ²⁾	Typ. 95	Typ. 95	95
Zulässige Fernspeisespannung [V]	5	5	5–25
Abmessungen [mm]	140 × 195	140 × 195	204 × 196 × 71 ³⁾
Verpackungseinheit/Gewicht [St./kg]	1 (10)/0,5	1 (10)/0,5	1 (10)/1,23
Maße der Einzelverpackung [mm]	245 × 160 × 70	245 × 160 × 70	250 × 210 × 80

¹⁾ Bandbreite 8 MHz, Tu 290 K, Anschlusskabel a = 3,5 dB, Receiver NF = 7 dB @ 560 MHz

²⁾ Nach EN 60728-5 für 60-dB-Intermodulationsabstand (2 Sender – 3. Ordnung) gemessen am Antennenanschluss

³⁾ Mit Halter

Typ	CAR 150 WIFI DUO Router
Antennenanschlüsse	2 × SMA für LTE/2 × RP-SMA für WLAN/1 × SMA für GPS
Ethernetanschlüsse	3 × LAN, 1 × WAN
Sonstige Anschlüsse	1 × USB-Host, 1 × MicroSD
Mobilfunk-Standards	4G/LTE (Kat. 4), 3G, 2G
WLAN-Standard	IEEE 802.11b/g/n
WiFi Security	WPA2-PSK
Eingangsspannungsbereich [V]	9–30
Stromaufnahme typ. [mA]	170
Leistungsaufnahme typ. [W]	2
Zul. Umgebungstemperatur [° C]	-40 bis +75
Abmessungen (B × H × T) [mm]	109 × 50 × 103
Gewicht [kg]	0,295
Typ	CAR 150 WIFI DUO Antenne
GNSS	
Frequenzbereich [MHz]	1575,42–1610
Polarisation	RHCP
LNA Gewinn [dB]	28 ±2
Impedanz [Ω]	50
Anschlüsse	SMA-Stecker
LTE	
Frequenzbereich [MHz]	698–960/171–2690
Polarisation	Linear
Gewinn [dBi]	3
Impedanz [Ω]	50
Anschlüsse	2 × SMA-Stecker
WiFi	
Frequenzbereich [MHz]	2400–2483,5/4900–5825
Polarisation	Linear
Gewinn [dBi]	2
Impedanz [Ω]	50
Anschlüsse	2 × RP-SMA-Stecker
Mechanische Daten	
Schutzklasse	IP67
Gewicht [kg]	ca. 0,55
Abmessungen (B × H × T) [mm]	∅ 110 × 55

Typ	DAB+ 1 mini	DAB+ 10 tower	DAB+ 100 highline
Display	OLED-Display	2,4 Zoll Farbdisplay	3,2 Zoll Farbdisplay
Frequenzbereich	UKW 87,5–108 MHz		
	DAB+ 174,928–239,200 MHz		
Antennensystem	Wurfantenne 3,5 mm Klinkeneingang	Dualband-WiFi built-in Antenne, DAB-/FM-Teleskopantenne	Dualband-WiFi extern, DAB-/FM-Teleskopantenne, F-Buchse
Favoritenspeicher	10 DAB+, 10 FM	30 Speicherplätze (10 Internetradio, 10 DAB+, 10 FM)	
Ausgangsleistung RMS	1,6 W	7 W	2 × 7 W
Audio Equalizer	–	Flat/Jazz/Rock/Movie/Classic/Pop/News/My EQ	
AUX-Eingang	3,5 mm Stereo		
Kopfhörerbuchse	–	3,5 mm Stereo	
Optischer Digitalausgang	–	S/PDIF Stereo	
Kabelgebundenes Ethernet	–	10/100 MBit/s RJ45-Anschluss	
WiFi nach IEEE 802.11a/b/g/n	2412–2472 MHz, 5180–5240 MHz		
Bluetooth-Spezifikationen	Bluetooth® 4.1	Bluetooth® 4.0	Bluetooth® 4.0
Unterstütztes Profil	A2DP		
Bluetooth Audio-CODEC	SBC	aptX, SBC und AAC	
Abspielformate	–	MP3-, AAC+- und WMA-kompatibel	
Aufnahmefunktion	–	MP3-Aufnahme auf USB-Stick und SD-Karte	
CD-Abspielfunktion	–	CD-Player WMA und MP3	
Internetstreaming	–	UPnP-/DMR-Musikstreaming (DLNA 1.5)	
Streaminganbieter	–	Spotify, Deezer, Tidal, Napster, Qobuz	
Klangverbesserung	–	Qualcomm® aptX™ Audio	
Sleep-Timer	Ja		
Weckfunktion	–	Ja	
Batterie/Akku	Integrierter Akku	Batteriebetrieb und Akku- betrieb möglich	–
	Wiederaufladbarer Lithium-Ionen-Akku, 2600 mAh	6 × AA-Batterie umschaltbar auf NiMh-Akku mit Ladefunktion	–
Allgemein			
Spannungsversorgung/Ladeanschluss	Micro-USB-Port 5 V 1 A	Externes Netzteil (beiliegend): 240 V/AC 50/60 Hz 1,0 A/ 12 V/DC 1,5 A	Internes Netzteil: 240 V/AC 50/60 Hz 1,5 A/ 12 V/DC 1,5A
Ladestrom	500 mA		
Betriebstemperatur	0 °C bis +35 °C	0 °C bis +40 °C	
Fernbedienung	–	Batterien 2 × AAA	
Unterstützende App Android & Apple	–	Verbindung mit der UNDOK™-App	
Abmessungen (B × H × T) [mm]	116 × 73,5 × 65	134 × 216 × 136	365 × 122 × 252
Gewicht netto/brutto [kg]	0,39/0,77	1,6/1,95	4,1/5,96
Verpackungsmaße (B × H × T) [mm]	168 × 80 × 155	190 × 325 × 190	450 × 225 × 340

Beratung und Service

> Caravan-Servicepartner

Deutschland

- 1 alphantronics GmbH**
Breitengraserstraße 6
90482 Nürnberg
Tel.: +49 911 216 554 40
info@alphantronics.de
- 2 CSS Caravan-Sat-Service GmbH
Werksreparaturstelle**
Bahnhofstr. 110
83224 Grassau
Tel.: +49 8641 69984-27
service@css-grassau.de
- 3 Rabe Elektrofachhandel GmbH**
Beim Bahnwärter 4
89257 Illertissen
Tel.: +49 7303 901 413 0
info@rabe-elektrofachhandel.de
- 4 Wohnwagen Vogt GmbH**
Koblenzer Str. 53
66115 Saarbrücken
Tel.: +49 681 482 549 70
info@wohnwagen-vogt.de
- 5 Knocks Motors GmbH & Co. KG**
Schulland 1
34474 Diemelstadt-Ammenhausen
Tel.: +49 5694 990 990
service@knocks-motors.com
- 6 Williges Elektronik Service GmbH**
Solinger Straße 13
28199 Bremen
Tel.: +49 421 504 021
info@williges-elektronik.de
- 7 Wohnmobile & Caravans Linke**
Grevenbarg 1
23970 Kritzow/Wismar-Ost
Tel.: +49 3841 283 758
wohnmobile-linke@t-online.de
- 8 SP:Minke**
Hauptstraße 75
21266 Jesteburg
Tel.: +49 4183 2222
minke-jesteburg@t-online.de
- 9 Reisemobil und Wohnwagen
Service Zivkovic**
Kölner Straße 59
45481 Mülheim an der Ruhr
Tel.: +49 208 62 68 350
ReiWo-Service@arcor.de

- 10 Günther Reizner**
Breinloher Weg 11
91166 Georgensgmünd
Tel.: +49 917 270 022 60
reisemobilservice@t-online.de
- 11 Caravan Reisemobile Böhm**
Bischofswerdaer Landstraße 3
01920 Elstra
Tel.: +49 357 93 397 641
caravan-boehm@gmx.de
- 12 HAMPL CARAVAN – MC Rent Gera**
Liebschwitzer Str. 148
07551 Gera
info@hampl-caravan.de
Tel.: +49 365 20 58 822
- 13 M. Michalk GmbH & Co Automobile KG**
Am Juliusstrum 21
13599 Berlin
Telefon: +49 30 338 902 0
www.michalk-automobile.de

Österreich

- 1 Auto Heiss**
Schießstand 3a
6401 Inzing
Tel.: +43 5238 540 55
info@campingheiss.at
- 2 KATHREIN Digital Systems Vertriebs GmbH**
Gnigler Straße 56
5020 Salzburg
Tel.: +43 662 875 531 32
josef.bauer@kathrein-gmbh.at
- 3 Wohnwagen Pusch GmbH**
Linzerstraße 138
4810 Gmunden
Tel.: +43 7612 676 00
office@pusch-wohnwagen.at
- 4 Sulzbacher GmbH – Hymer Reisemobile**
Goldenberg 1
4070 Eferding
Tel.: +43 7272 254 2
christian@sulzbacher.at
hymerteile@sulzbacher.at
- 5 MOBOS e.U. – Herbert Schmid**
Sarobagasse 25
2103 Langenzersdorf
Tel.: +43 664 524 526 2
office@mobos.at

- 6 Kleido Reisemobile**
Gradnerstraße 66
5055 Graz
Tel.: +43 316 272 715
ringwald@kleido.at
- 7 Falle GmbH**
Maria Galler Straße 59
9500 Villach
Tel.: +43 4242 325 40
fahrzeuge@falle.at

Schweiz

- 1 KHC Service GmbH**
Grenzstrasse 20,
5525 Fischbach-Gösslikon
Tel.: +41 76 589 57 79
info@caravan-technik.ch
- 2 Farelec Fischer**
Mirchelgässli 6,
3532 Zäziwil
Tel.: +41 31 711 48 37
technik@campingfisch.ch
- 3 Vulku Valentin Caravan Service**
A Ramél 23
6593 Cadenazzo
Tel.: +41 798 983 033
info@caravanticino.ch

Tschechien/Slowakei

- 1 KARAVANYPRO s.r.o.**
F.V. Veselého
193 00 Praha 9 – Horní Počernice
Tel.: +420 720 705 139
info@karavanypro.cz

> Wir suchen Sie!

Möchten Sie ein Kathrein-
Caravan-Servicepartner werden?

Melden Sie sich unter:

KATHREIN Digital Systems GmbH
Anton-Kathrein-Straße 1–3
83022 Rosenheim
Telefon: +49 8031 619 33-00

www.kathrein-ds.com
info@kathrein-ds.com

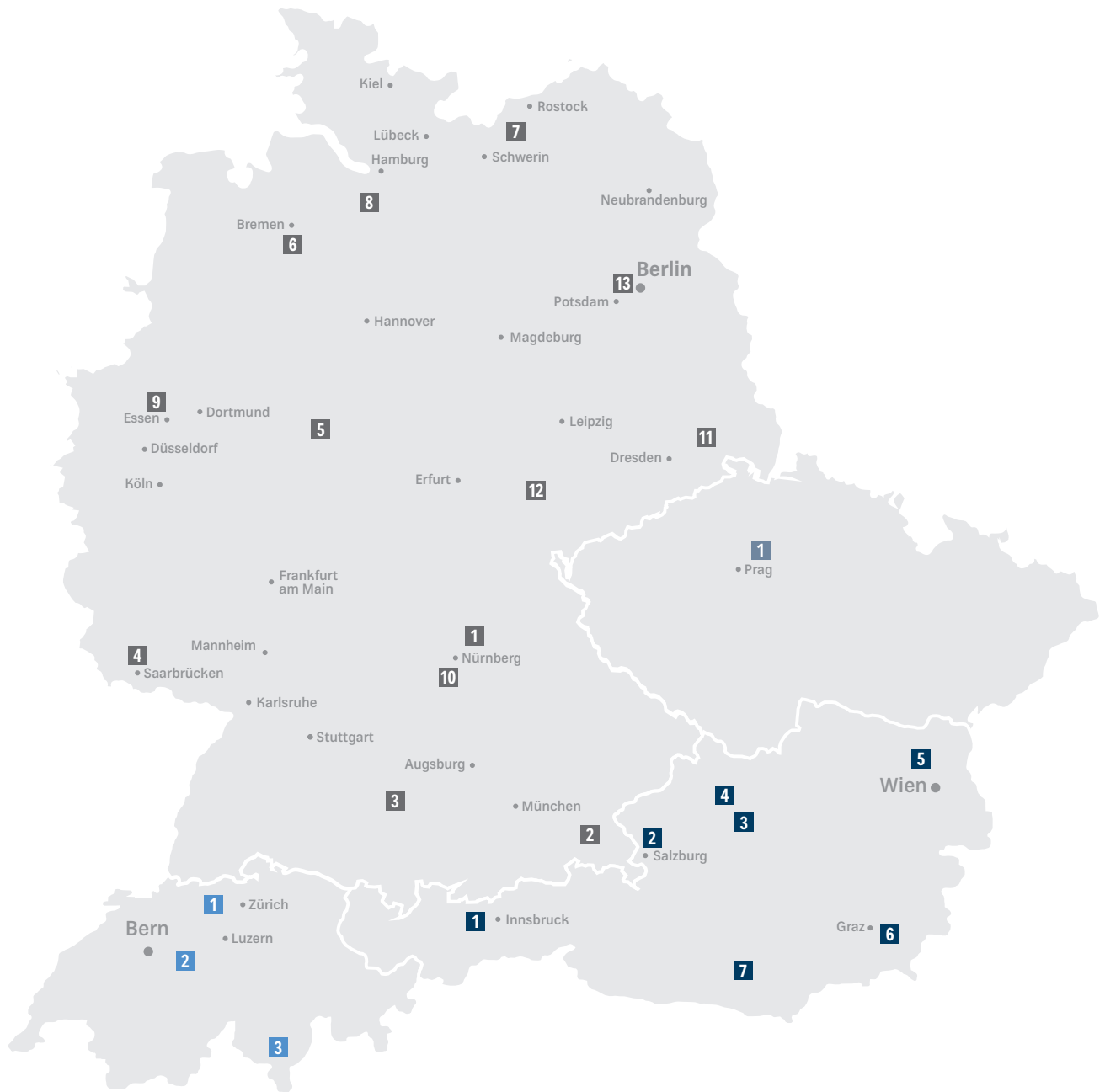

> **Beratung und Information**

Deutschland

KATHREIN Digital Systems GmbH
 Eiselauer Weg 13
 89081 Ulm
 Tel: +49 731 270 909 70
 support@kathrein-ds.com

Österreich

KATHREIN Digital Systems Vertriebs GmbH
 Gnigler Straße 56
 5020 Salzburg
 Tel: +43 662 875 531
 office@kathrein-gmbh.at

Weitere Informationen
 rund um die Themen Service und
 Support erhalten Sie unter
**[www.kathrein-ds.com/support/
 kundenberatung](http://www.kathrein-ds.com/support/kundenberatung)**





Unsere ausgezeichneten DAB+ Radioempfänger

> DAB+ 1 mini

Mit dem DAB+ 1 mini erhalten Sie ein kleines, klangstarkes und portables FM-/DAB+ Radio. Zusätzlich mit Bluetooth für drahtloses Audio-Streaming ausgestattet, bleibt auch beim Streaming vom Mobiltelefon auf das Radio kein Wunsch offen. Ein integrierter Akku, ein OLED-Display sowie eine Antennenbuchse für eine externe Wurfantenne ergänzen den kleinsten Vertreter unserer DAB+ Reihe perfekt. Das DAB+ 1 mini ist in vier Gehäusefarben verfügbar – klassisch in Weiß oder Silber sowie in den Echtholzurnieren hell oder dunkel.

Merkmale

- DAB+ und FM
- Bluetooth für Audio-Streaming
- OLED-Display mit Anzeige von DAB-Service und Informationen
- Integrierter Akku
- Inkl. Antennenkabel (Wurfantenne) (3,5-mm-Klinkenkabel) und USB-Anschlusskabel (USB Micro) zum Laden (5 V/1 A)

In folgenden Farben erhältlich:



● Holz dunkel



● Holz hell



○ Weiß



● Silber



UVP in €*
139,-



Abbildung in Originalgröße



- Streaming über Bluetooth
- Multimediale Zusatzdienste
- Digitale Klangqualität

> DAB+ 10 tower

Mit dem DAB+ 10 tower erhalten Sie ein modernes und tragbares FM-/DAB+/Internet-radio. Zusätzlich zu Bluetooth für drahtloses Audio-Streaming ist unser Tower-Radio mit WLAN ausgestattet und ermöglicht so die Nutzung von Deezer, Tidal, Napster, Qobuz und Spotify Connect sowie von Internetradio.

Der Tower bietet aber natürlich noch weitere Features wie z. B. einen Wecker, Sleep-Timer, Pairing über NFC oder z. B. die Steuerung über die UNDOK™-App. Mit einem integrierten Batterie-/Akku-Ladeschacht (schaltbar) steht auch einer Nutzung fernab der Steckdose nichts im Weg.

Merkmale

- Internetradio/DAB+/UKW-RDS
- Deezer, Tidal, Napster, Qobuz und Spotify Connect
- Bluetooth für Audio-Streaming
- UNDOK™-App für Wiedergabesteuerung
- UPnP-/DMR-Musikübertragung
- Hintergrundbeleuchtetes 2,4"-Farbdisplay
- Ausgangsleistung: 1 × 10 W (RMS)
- Netzteil DC 12 V/1,5 A mit schaltbarer Ladeinheit für Akkus oder Batterieeinsatz (Akkus/Batterien nicht im Lieferumfang enthalten)



UVP in €*
269,-



Ihr Fachhandelspartner:

Vertrieb Inland

KATHREIN Digital Systems GmbH
Eiselauer Weg 13
89081 Ulm
order@kathrein-ds.com

Vertrieb Österreich

KATHREIN Digital Systems GmbH
Gnigler Straße 56
5020 Salzburg
Tel.: +43 662 875 531
Fax: +43 662 878 344-9
office@kathrein-gmbh.at
www.kathrein-gmbh.at

Vertrieb International

KATHREIN Digital Systems GmbH
Eiselauer Weg 13
89081 Ulm
international-sales@kathrein-ds.com
www.kathrein-ds.com | Sales International

Technische Beratung für den Fachhandel

KATHREIN Digital Systems GmbH
Eiselauer Weg 13
89081 Ulm
Tel.: +49 731 270 909 70
Fax +49 731 92 767-22
support@kathrein-ds.com

KATHREIN Digital Systems GmbH
Anton-Kathrein-Straße 1–3
83022 Rosenheim
www.kathrein-ds.com | info@kathrein-ds.com

KATHREIN
Digital Systems GmbH